

Руководство
пользователя

Пайдаланушы
нұсқаулығы

Стиральная машина
Кір жуғыш машина



HW90-BP14929A
HW90-BP14929AS
HW90-BP14929B
HW90-BP14929BS

RU
KZ

Haier

Благодарим Вас за выбор продукции Haier.

Перед использованием внимательно прочитайте настоящее руководство. Руководство содержит важную информацию, которая поможет максимально эффективно использовать устройство и обеспечить его безопасную и надлежащую установку, эксплуатацию и обслуживание.

Храните данное руководство в удобном месте, чтобы Вы всегда могли воспользоваться им для безопасного и правильного использования устройства.

Если вы решите продать устройство, передать или оставить его новым владельцам дома при переезде, передайте также и данное руководство, чтобы новый владелец мог ознакомиться с устройством и предупреждениями о безопасности.

Условные обозначения



Внимание – важная информация по технике безопасности



Общая информация и советы



Экологическая информация

Утилизация



Помогите защитить окружающую среду и здоровье людей. Утилизируйте упаковку в соответствующие контейнеры для переработки. Окажите содействие в реализации переработки отходов электрических и электронных устройств. Запрещается утилизировать изделия, обозначенные данным символом, вместе с бытовыми отходами. Сдайте изделие на местное предприятие по переработке вторичного сырья или обратитесь в местное муниципальное учреждение.



ВНИМАНИЕ!

Опасность травмы или удушья!

Отсоедините устройство от сети электропитания. Отрежьте сетевой кабель и утилизируйте его. Снимите фиксатор дверцы, чтобы дети и домашние животные не оказались запертыми внутри устройства.

1. Информация по технике безопасности.....	4
2. Описание стиральной машины.....	7
3. Панель управления.....	8
4. Программы.....	11
5. Потребление.....	12
6. Повседневное использование.....	13
7. Экологичная стирка.....	18
8. Уход и очистка.....	19
9. Устранение неисправностей.....	22
10. Установка.....	25
11. Технические характеристики.....	29
12. Служба поддержки клиентов.....	31

Перед первым включением машины ознакомьтесь со следующими рекомендациями по безопасности:



ВНИМАНИЕ!

Перед первым использованием

- ▶ Убедитесь в отсутствии повреждений, полученных при транспортировке.
- ▶ Убедитесь, что все транспортировочные болты сняты.
- ▶ Снимите всю упаковку и храните ее в недоступном для детей месте.
- ▶ Ввиду большого веса машины все манипуляции с ней должны выполняться как минимум два человека.

Повседневное использование

- ▶ Эта машина может использоваться детьми в возрасте от 8 лет и старше, лицами с ограниченными физическими, сенсорными или умственными способностями или недостатком опыта и знаний, если они делают это под надзором или были проинструктированы в отношении безопасного использования машины и понимают возможные опасности.
- ▶ Не допускайте нахождения детей в возрасте до 3 лет вблизи машины без постоянного присмотра за ними.
- ▶ Детям запрещается играть с машиной.
- ▶ Не разрешайте детям или домашним животным приближаться к машине, если ее дверца открыта.
- ▶ Храните моющие средства в недоступном для детей месте.
- ▶ Застегните молнии, завяжите шнурки и удалите мелкие предметы, чтобы предотвратить спутывание белья. При необходимости используйте специальный мешок или сетку для стирки.
- ▶ Запрещается прикасаться к машине влажными или мокрыми руками или пользоваться ей, когда вы босиком, а ваши руки или ноги мокрые или влажные.
- ▶ Не накрывайте машину и не закрывайте ее каким-либо кожухом во время работы или после нее, чтобы обеспечить возможность испарения влаги.
- ▶ Запрещается размещать на машине тяжелые предметы или источники тепла или влаги.
- ▶ Запрещается использовать и хранить легковоспламеняющиеся моющие средства или средства для сухой чистки в непосредственной близости от машины.
- ▶ Запрещается использовать легковоспламеняющиеся аэрозоли в непосредственной близости от машины.
- ▶ Запрещается стирать в машине предметы одежды, обработанные растворителями, не высушив их предварительно на воздухе.

**ВНИМАНИЕ!****Повседневное использование**

- ▶ Не извлекайте из электрической розетки и не вставляйте в нее вилку шнура питания при наличии в помещении горючего газа.
- ▶ Запрещается производить горячую стирку пористой резины или губчатых материалов.
- ▶ Запрещается стирать белье, загрязненное мукой.
- ▶ Запрещается открывать выдвижной контейнер для моющих средств в ходе любого процесса стирки.
- ▶ Запрещается прикасаться к дверце во время стирки, поскольку она нагревается.
- ▶ Запрещается открывать дверцу машины, если видно, что уровень воды выше края загрузочного люка.
- ▶ Не пытайтесь открыть дверцу силой. Дверь оснащена устройством самоблокировки и разблокируется самостоятельно вскоре после окончания цикла стирки.
- ▶ Выключайте машину после выполнения каждой программы стирки и перед осуществлением любого действия по профилактическому уходу за ней, а также отсоединяйте машину от электросети для экономии электроэнергии и в целях безопасности.
- ▶ При отключении изделия от розетки держитесь за вилку, а не за кабель.

Уход и техобслуживание/чистка

- ▶ Убедитесь, что дети находятся под присмотром, если выполняют чистку устройства или действия по уходу за ним.
- ▶ Перед осуществлением какого-либо действия по профилактическому уходу отсоедините машину от электросети.
- ▶ Во избежание появления неприятного запаха поддерживайте в чистоте нижнюю часть отверстия загрузочного люка и оставляйте дверцу и контейнер для моющих средств открытыми, когда машина не используется.
- ▶ Запрещается использовать для очистки изделия распылитель воды или пар.
- ▶ Во избежание опасности замену поврежденного шнура питания должен выполнять только производитель, его сервисный агент или лица, имеющие аналогичную квалификацию.
- ▶ Не пытайтесь отремонтировать машину самостоятельно. В случае необходимости ремонта свяжитесь с нашей службой поддержки клиентов.

Установка

- ▶ Машину следует разместить в хорошо проветриваемом месте. Обеспечьте положение, позволяющее полностью открыть дверцу.
- ▶ Запрещается устанавливать машину вне помещения в условиях высокой влажности или в местах, где на нее может попасть вода, например под раковину или рядом с ней. В случае попадания воды на машину отключите электропитание и дождитесь высыхания машины естественным образом.



ВНИМАНИЕ!

Установка

- ▶ Устанавливайте и эксплуатируйте машину только при температуре выше 5 °С.
- ▶ Запрещается устанавливать машину непосредственно на ковер, близко к стене или рядом с мебелью.
- ▶ Не устанавливайте машину в зоне попадания прямых солнечных лучей или вблизи источников тепла (например, плит, обогревателей).
- ▶ Убедитесь, что электрические характеристики, указанные на заводской табличке, соответствуют параметрам источника электропитания. В случае несоответствия обратитесь за помощью к электрику.
- ▶ Запрещается использовать тройники и удлинительные кабели.
- ▶ Используйте только поставленные с машиной кабель питания и комплект шлангов.
- ▶ Следите за тем, чтобы не повредить электрический кабель и вилку. При повреждении обратитесь к электрику для замены.
- ▶ Для питания машины используйте отдельную электрическую розетку с заземлением, к которой будет обеспечен легкий доступ после установки машины. Машина обязательно должна быть заземлена.
- ▶ Проверьте шланговые соединения на надежность и отсутствие утечек.

Использование по назначению

Данное изделие предназначено только для стирки белья, которое можно стирать в стиральной машине. Во всех случаях необходимо следовать указаниям по уходу на этикетках одежды. Стиральная машина предназначена исключительно для бытового использования внутри помещения. Она не предназначена для коммерческого или промышленного использования. Внесение изменений в конструкцию устройства не допускается. Использование не по назначению может привести к возникновению опасных ситуаций и аннулированию всех гарантийных обязательств.



Примечание:

В связи с техническими изменениями и разнообразием моделей иллюстрации в следующих разделах могут не во всем соответствовать модели вашей машины.

2.1 Изображение стиральной машины

Передняя сторона (Рис. 2-1):

Задняя сторона (Рис. 2-2):

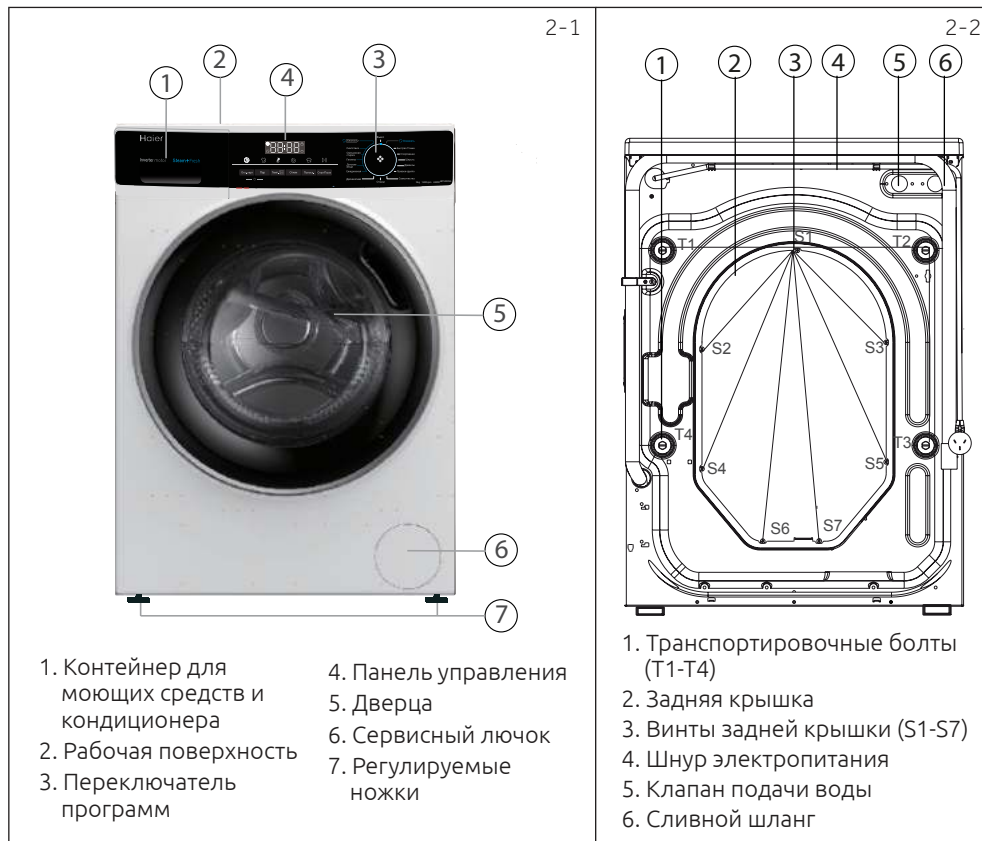

- 1. Контейнер для моющих средств и кондиционера
- 2. Рабочая поверхность
- 3. Переключатель программ
- 4. Панель управления
- 5. Дверца
- 6. Сервисный лючок
- 7. Регулируемые ножки

- 1. Транспортировочные болты (T1-T4)
- 2. Задняя крышка
- 3. Винты задней крышки (S1-S7)
- 4. Шнур электропитания
- 5. Клапан подачи воды
- 6. Сливной шланг

2.2 Дополнительные принадлежности

Проверьте наличие принадлежностей и документации в соответствии с этим перечнем (Рис. 2-3):



Наливной шланг в сборе

5 заглушек

U-образная опора сливного шланга

Руководство пользователя

Губки

3-1

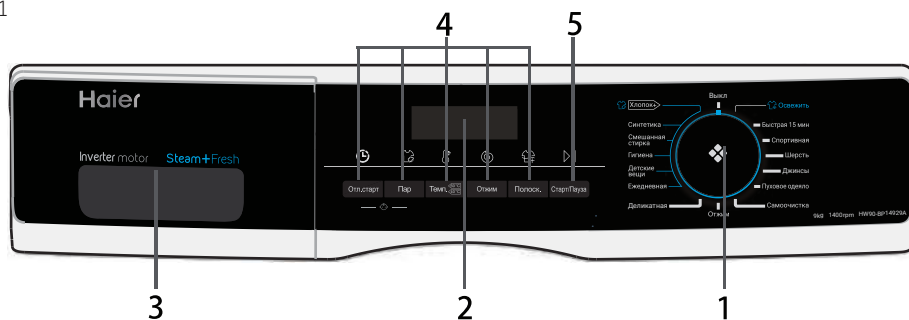

1 Переключатель программ
2 Дисплей

3 Контейнер для мощных средств и кондиционера

4 Функциональные кнопки
5 Кнопка «Старт/Пауза»

3-2



3.1 ВЫКЛ

Для включения машины поверните эту ручку в любое положение (кроме Выкл). Поверните ручку в положение ВЫКЛ, чтобы выключить машину (Рис. 3-2).

3-3



3.2 Переключатель программ

Поворачивая ручку (Рис. 3-3), можно выбрать одну из 15 программ (за исключением ВЫКЛ), на дисплее отобразятся ее настройки по умолчанию.

3-4



3.3 Дисплей

На дисплее (Рис. 3-4) отображается следующая информация:

- ▶ Время стирки
- ▶ Отложенный старт (по времени окончания стирки)
- ▶ Коды ошибок и информация по обслуживанию
- ▶ Функциональные кнопки и кнопка «Старт/Пауза»

3.4 Контейнер для моющих средств

Открыв выдвижной лоток, можно увидеть следующие детали (Рис. 3-5):

1. отсек для стирального порошка или жидкого моющего средства.
2. отсек для кондиционера.
3. селекторная заслонка для моющего средства, поднимите ее при использовании стирального порошка, опустите вниз при использовании жидкого моющего средства.
4. запорный выступ, прижмите его вниз, чтобы вынуть выдвижной лоток.
5. отсек для дезинфицирующего средства, Подходит для моделей с процедурами дезинфекции. Эта модель не поставляется с процедурами дезинфекции.

Рекомендации по типам моющих средств указаны для стирки при различных температурах. См. руководство по использованию моющего средства (см. стр. 11).

3.5 Функциональные кнопки

Функциональные кнопки (рис. 3-6) позволяют добавить дополнительные возможности в выбранную программу перед ее запуском. На дисплее отображаются соответствующие обозначения.

При выключении машины или задании новой программы ранее настроенные дополнительные возможности отключаются.

Если кнопка позволяет осуществлять выбор из нескольких вариантов настройки, то такой выбор осуществляется последовательными нажатиями этой кнопки. Функция выбирается нажатием кнопок.

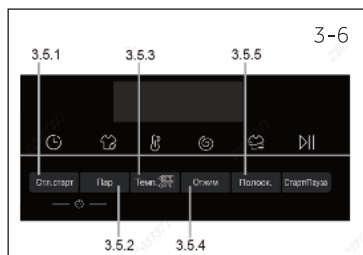
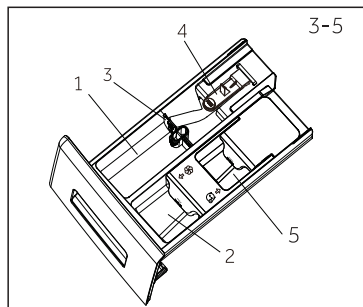

Примечание: заводские настройки

Для достижения наилучших результатов стирки в каждой программе Haier присутствуют определенные настройки по умолчанию. При отсутствии специальных требований рекомендуется использовать настройки по умолчанию.

3.5.1 Функциональная кнопка «Отл. старт»

Нажмите эту кнопку (Рис. 3-7) для выбора отложенного старта программы. Отложенный старт устанавливается по времени окончания стирки с шагом 30 минут в диапазоне от 0,5 до 24 часов (время окончания увеличится по сравнению со стандартным временем программы). Например, 6:30 на дисплее означает, что цикл программы закончится через 6 часов и 30 минут. Для включения программы с отложенным стартом нажмите кнопку «Старт/Пауза». Отложенный старт не работает в программах «Отжим», «Освежить» и «Самоочистка».

3.5.2 Функциональная кнопка «Пар»

Нажмите эту кнопку (Рис. 3-8), чтобы выбрать функцию обработки белья паром, после чего текущее значение температуры программы изменится на допустимое значение. Эту функция работает в программах «Хлопок», «Синтетика», «Смешанная стирка», «Детские вещи», «Ежедневная» и «Гигиена». Значок загорается при использовании функции обработки паром.

3.5.3 Функциональная кнопка «Темп.»

Нажмите эту кнопку (Рис. 3-9), чтобы изменить температуру стирки в выбранной программе. Если на дисплее не будет отображено какое-либо значение («--°C» на дисплее), вода нагреваться не будет.

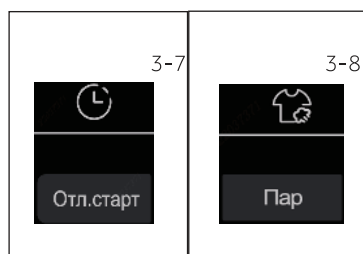

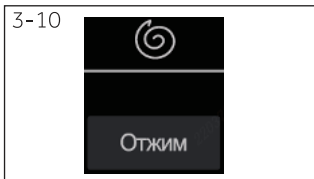

3.5.4 Функциональная кнопка «Отжим»

Нажмите эту кнопку (Рис. 3-10) для изменения или отмены функции отжима в выбранной программе. Если на дисплее не будет отображено какое-либо значение (« P » на дисплее), отжим белья выполняться не будет.

3.5.5 Кнопка «Полоск.»

Нажмите эту кнопку (Рис. 3-11), чтобы выполнить более интенсивное полоскание белья в водопроводной воде. Этот режим рекомендуется использовать для людей с чувствительной кожей.

При повторном нажатии этой кнопки можно выбрать от одного до трех дополнительных полосканий. Они будут отображаться на дисплее как P-0/P-1/P-2/P-3. Возможное количество дополнительных полосканий зависит от выбранной программы.

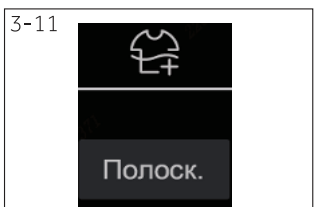

Примечание: жидкое моющее средство

При использовании жидкого моющего средства не рекомендуется активировать задержку времени окончания стирки.

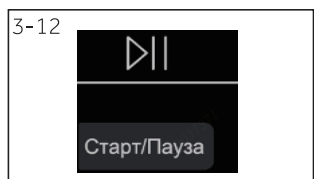

3.6 Кнопка «Старт/Пауза»

Нажмите эту кнопку (Рис. 3-12), чтобы запустить или остановить показанную на дисплее программу. Во время настройки программы и во время выполнения программы светодиод над кнопкой горит, а при остановке мигает.

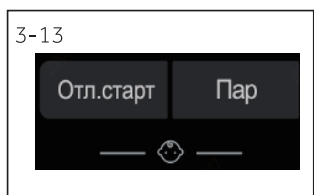

3.7 Блокировка от детей

Нажмите одновременно кнопки «Отл. старт» и «Пар» (Рис. 3-13) и удерживайте их 3 секунды для блокировки от нажатия всех элементов панели управления, на панели отображается значок 😊. Для разблокирования нажмите на эти две кнопки повторно. При включении блокировки от детей загорается индикатор блокировки. Функция блокировки от детей является дополнительной и может включаться по усмотрению пользователя в процессе работы машины.



Если при включенной блокировке от детей будет нажиматься какая-либо кнопка, то на дисплее будет отображаться cL oT (рис. 3-14). Панель не реагирует на такое нажатие.

о На усмотрение пользователя,
/ Нет

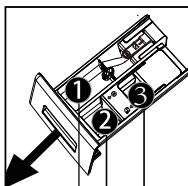

Отсеки контейнера для моющих средств:

- ① Для моющего средства
- ② Для кондиционера или средства для ухода
- ③ Для дезинфицирующего средства

Программа	Макс. загрузка, кг HW90-BP14929A HW90-BP14929AS HW90-BP14929B HW90-BP14929BS	Температура °C ¹⁾ Допустимый диапазон	По умолчанию	↓			Тип ткани	Скорость вращения барабана по умолчанию, об/мин	Функция		
				1	2	3			Пар	Дополнительное полоскание	Отложенный старт
Хлопок	9	* до 90	30	о	о	/	Хлопок	1000	о	о	о
Синтетика	9	* до 60	30	о	о	/	Синтетика или смешанные ткани	1000	о	о	о
Смешанная стирка	9	* до 60	30	о	о	/	Слегка загрязненные смешанные ткани – стирка хлопка и синтетики	1000	о	о	о
Детские вещи	4,5	* до 90	40	о	о	/	Хлопок / Синтетика	1000	о	о	о
Гигиена	9	* до 90	60	о	о	/	Хлопок	1000	о	о	о
Деликатная	2,0	* до 30	30	о	о	/	Шелк	600	/	о	о
Освежить ^{3) 4)}	1	*	*	/	/	/	Хлопок / Синтетика	/	/	/	/
Быстрая 15' ²⁾	1	* до 40	*	о	о	/	Хлопок / Синтетика	1000	/	о	о
Отжим	9	/	/	/	/	/	Все ткани, кроме непрочных	1000	/	/	/
Самоочистка	/	*/90	90	о	/	/	/	/	/	/	/
Ежедневная	4,5	* до 60	30	о	о	/	Хлопок / Синтетика	1000	о	о	о
Шерсть	2	* до 40	*	о	о	/	Ткань для машинной стирки из шерсти или с содержанием шерсти	800	/	о	о
Пуховое одеяло	2,0	* до 40	30	о	о	/	Одеяла	800	/	о	о
Джинсы	9	* до 60	30	о	о	/	Джинсы	1000	/	о	о
Спортивная	2,0	* до 40	20	о	о	/	Синтетика или смешанные ткани	800	/	о	о

*- Вода не нагревается.

- 1) Выбирайте температуру стирки 90°C только в случае специальных гигиенических требований.
- 2) Уменьшите количество моющего средства в связи с короткой продолжительностью программы.
- 3) Одна крупная вещь, более 3 и менее 5 маленьких вещей
- 4) Во время работы программы «Освежить» одежда будет мокрой от конденсата, что является нормальным явлением. По окончании встряхните и высушите белье. Не используйте эту программу, если одежду нельзя подвергать воздействию воды. Пользователь не должен добавлять какое-либо дезинфицирующее средство, моющее средство или смягчитель в программу i-Refresh.

Фактическое потребление может отличаться от указанных значений в зависимости от местных условий.

Программа	Температура, °C	Макс. загрузка, кг	Потребление электроэнергии, кВт·ч	Потребление воды, л	Время стирки, ч:мин	Эффективность отжима, %
HW90-BP14929A/HW90-BP14929AS/HW90-BP14929B/HW90-BP14929BS						
	40 °C	4,5	0,47	35	4:50	53
Хлопок+*	60 °C	4,5	0,56	36	4:55	53
	60 °C	9	0,56	55	4:50	53

* Стандартная программа стирки для определения и маркировки энергоэффективности бытовых стиральных машин в соответствии с Директивой ЕС 2010/30:

Хлопок+ <40 °C / <60 °C +1400 об/мин.

Стандартные программы стирки хлопка при <60 °C и <40 °C подходят для стирки хлопкового белья обычной степени загрязненности. Они являются наиболее эффективными программами с точки зрения комбинированного расхода электроэнергии и воды для стирки хлопкового белья. Температура используемой воды может отличаться от заявленной температуры цикла.



Примечание: автоматическое взвешивание

Стиральная машина оборудована системой определения массы загрузки. На небольшой загрузке расход электроэнергии, воды и время стирки в некоторых программах будут уменьшены автоматически. Время по умолчанию на дисплее может меняться в зависимости от веса загрузки в программах «Смешанная стирка», «Синтетика», «Хлопок».

6.1 Подключение электропитания

Подключите стиральную машину к источнику электропитания (220–240 В переменного тока частотой 50 Гц, Рис. 6-1). См. также раздел «УСТАНОВКА».

6.2 Подключение подачи воды

- ▶ Перед подключением проверьте чистоту и прозрачность воды на входе.
- ▶ Откройте кран (Рис. 6-2).

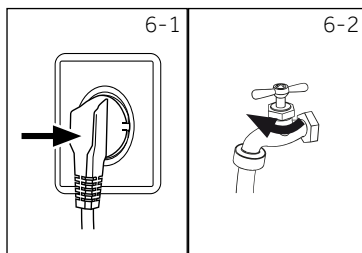

Примечание: герметичность

До начала пользования машиной откройте кран и убедитесь в отсутствии утечек в соединении крана с наливным шлангом.

6.3 Подготовка белья к стирке

- ▶ Рассортируйте белье и одежду по типам тканей, из которых они изготовлены (хлопок, синтетические ткани, шерсть или шелк и пр.), а также по степени загрязненности (рис. 6-3). Обратите внимание на указания по уходу и стирке на этикетках одежды.
- ▶ Отделите белые ткани от цветных. Цветные ткани попробуйте сначала постирать вручную, чтобы выяснить, насколько они подвержены обесцвечиванию.
- ▶ Освободите карманы (от ключей, монет и пр.) и снимите твердые декоративные предметы (например, броши) с одежды.
- ▶ Предметы одежды с неподшитыми краями, деликатные ткани и ткани тонкого плетения, например, тонкие занавески, следует поместить в мешок для стирки деликатных изделий (их лучше стирать вручную или применить сухую чистку).
- ▶ Застегните молнии, липучки и крючки и убедитесь, что пуговицы пришиты прочно.
- ▶ Поместите изделия, требующие бережного отношения, например, не имеющие надежно подшитого края, нижнее белье из деликатных тканей и такие мелкие предметы, как носки, пояса, бюстгалтеры и т. д. в мешок для стирки
- ▶ Разверните крупные вещи, такие как простыни, покрывала и т. п.
- ▶ Перед стиркой выверните джинсы и изделия из набивных, декорированных или ярко окрашенных тканей наизнанку; их рекомендуется стирать отдельно.

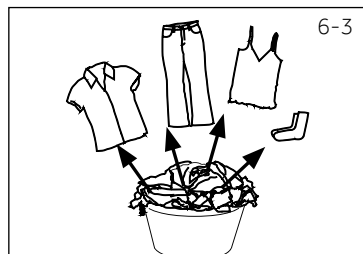

ВНИМАНИЕ!

Нетканые элементы, а также мелкие, непрочные закрепленные и острые предметы могут привести к порче и повреждению одежды и стиральной машины.

Указания по уходу

Стирка		
Макс. темп. стирки 95 °С, обычный режим	Макс. темп. стирки 60 °С, обычный режим	Макс. темп. стирки 60 °С, мягкий режим
Макс. темп. стирки 40 °С, обычный режим	Макс. темп. стирки 40 °С, мягкий режим	Макс. темп. стирки 40 °С, очень мягкий режим
Макс. темп. стирки 30 °С, обычный режим	Макс. темп. стирки 30 °С, мягкий режим	Макс. темп. стирки 30 °С, очень мягкий режим
Ручная стирка, макс. темп. 40 °С	Стирка запрещена	
Отбеливание		
Разрешено отбеливание любым окисляющим агентом	Разрешено использовать только кислородсодержащий/бесхлорный отбеливатель	Не отбеливать
Сушка		
Барабанная сушка возможна, обычная температура	Барабанная сушка возможна, более низкая температура	Не применять барабанную сушку
Сушка на веревке после стирки с отжимом	Сушка на плоскости после стирки с отжимом	
Глажение		
Гладить при макс. темп. 200 °С (высокотемпературное глажение)	Гладить при макс. темп. 150 °С (среднетемпературное глажение)	Гладить при макс. темп. 110 °С (низкотемпературное глажение), без пара (глажение с паром может вызывать необратимые повреждения)
Глажение запрещено		
Профессиональный уход за текстильными изделиями		
Сухая чистка в тетрахлорэтилене	Сухая чистка в углеводородах	Сухая чистка запрещена
Профессиональная влажная чистка	Профессиональная влажная чистка запрещена	

6.4 Загрузка стиральной машины

- ▶ Загружайте белье поштучно.
- ▶ Не допускайте перегрузки. Обратите внимание, что для разных программ указаны разные значения максимальной загрузки! Правило для определения максимальной загрузки: между бельем и верхом барабана должен оставаться промежуток не менее шести дюймов (15,2 см).
- ▶ Аккуратно закройте дверцу. Убедитесь, что белье не оказалось зажатым. Зажатое дверцей белье приведет повреждению манжеты люка. Данное повреждение не покрывается гарантией.

6.5 Выбор моющего средства

- ▶ Эффективность и результат стирки определяются качеством используемого моющего средства.
- ▶ Используйте только моющее средство, предназначенное для машинной стирки.
- ▶ При необходимости используйте специальные моющие средства, например, для синтетических и шерстяных тканей.
- ▶ Всегда учитывайте рекомендации производителя моющих средств.
- ▶ Не используйте средства для сухой чистки, такие как трихлорэтилен и аналогичные продукты.

Выберите наиболее подходящее моющее средство

Программа	Вид моющего средства				
	Универсальное	Для цветных тканей	Для деликатных тканей	Специальное	Кондиционер
Хлопок	L/P	L/P	-	-	o
Смешанная стирка	L	L/P	-	-	o
Синтетика	-	L/P	-	-	o
Детские вещи	-	-	L/P	L/P	o
Гигиена	L/P	L/P	-	-	o
Шерсть	-	-	L/P	L/P	o
Освежить	-	-	-	-	-
Быстрая 15 минут	L	L	-	-	o
Отжим	-	-	-	-	-
Самоочистка	-	-	-	L/P	-
Ежедневная	L/P	L/P	-	-	o
Деликатная	-	-	L/P	L/P	o
Пуховое одеяло	-	-	L	L/P	o
Джинсы	L	L	-	-	o
Спортивная	-	-	L/P	L/P	o

L = гель/жидкое моющее средство P = стиральный порошок

o = на усмотрение пользователя - = нет

При использовании жидкого моющего средства не рекомендуется включать отложенный старт.

Рекомендуемые температуры стирки с использованием моющих средств разных видов:

- ▶ Стиральный порошок: от 20 до 90 °С* (40-60 °С для наилучшего результата)
- ▶ Средство для цветных тканей: от 20 до 60 °С (30-60 °С для наилучшего результата)
- ▶ Средство для шерсти / деликатных тканей: от 20 до 30 °С (20-30 °С для наилучшего результата)

* Выбирайте температуру стирки 90 °С только в случае специальных гигиенических требований.

* При температуре стирки 60 °С и выше рекомендуется использовать меньшее количество моющего средства. Рекомендуется использовать специальное дезинфицирующее средство, которое подходит для хлопка или синтетической ткани.

* Рекомендуется использовать непенящийся стиральный порошок или порошок с малым пенообразованием.

6-4

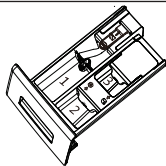

6.6 Заправка моющими средствами

1. Выдвиньте контейнер для моющих средств.
2. Заполните соответствующие отсеки необходимыми моющими средствами (Рис. 6-4).
3. Бережно задвиньте контейнер обратно в машину.



Примечание:

- ▶ Перед следующим циклом стирки удалите остатки моющего средства из контейнера.
- ▶ Не загружайте моющее средство или кондиционер для белья сверх необходимого количества.
- ▶ Следуйте инструкциям на упаковке моющего средства.
- ▶ Всегда загружайте моющее средство в контейнер непосредственно перед началом цикла стирки.
- ▶ Концентрированное жидкое моющее средство следует разбавить перед его заливкой в отсек 2.
- ▶ Наиболее эффективное использование жидкого моющего средства достигается при использовании дозирующего шарика, который помещают в барабан стиральной машины вместе с бельем.
- ▶ Не используйте жидкое моющее средство, если выбран отложенный старт.
- ▶ Тщательно выберите настройки программы с учетом указаний по уходу и стирке на этикетках одежды и в соответствии с таблицей выбора программ.

6-5

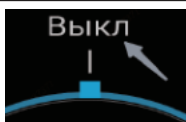

6.7 Включение стиральной машины

Для включения машины поверните эту ручку в любое положение (кроме Выкл). Чтобы выключить машину, поверните ручку в положение Выкл (Рис. 6-5).

6-6

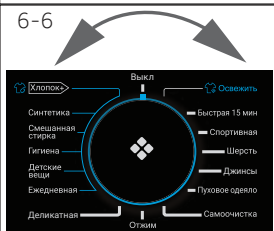

6.8 Выбор программы

Для получения наилучших результатов стирки выберите программу, наиболее подходящую по степени загрязнения и типу белья. Вращением ручки переключателя программ (Рис. 6-6) выберите подходящую программу. При этом на дисплее отобразятся настройки по умолчанию.



Примечание: устранение запаха

Перед первой стиркой рекомендуется запустить программу «Самоочистка» без белья и с небольшим количеством моющего средства в отсеке (1) контейнера или со специальным очистителем для удаления потенциально вредных веществ и мусора.

6-7

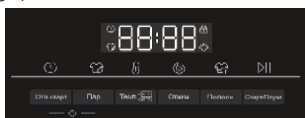

6.9 Добавление индивидуальных настроек

Выберите необходимые функции и их настройки (Рис. 6-7); см. раздел «Панель управления».

6.10 Запуск программы стирки

Для запуска нажмите кнопку «Старт/Пауза» (Рис. 6-8). Машина будет работать в соответствии с заданными настройками. Внести изменения можно только при отмене программы.

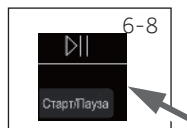

6.11 Прерывание – отмена программы стирки

Для прерывания текущей программы нажмите кнопку «Старт/Пауза». Светодиодный индикатор над кнопкой начнет мигать. Для возобновления работы нажмите на кнопку еще раз.

Для отмены запущенной программы и всех ее индивидуальных настроек:

1. Нажмите кнопку «Старт/Пауза», чтобы прервать запущенную программу.
2. Поверните ручку, чтобы выбрать программу «Отжим», и нажмите «Отжим» (выберите отжим «») для слива воды.
3. Затем выберите новую программу и запустите ее.

6.12 После стирки



Примечание: блокировка дверцы

- ▶ В целях безопасности при выполнении цикла стирки дверца частично заблокирована. Открыть дверцу можно только после завершения или корректной отмены программы (см. описание выше).
- ▶ При высоком уровне или высокой температуре воды, а также во время отжима открыть дверцу невозможно; при этом на дисплее отображается код **Loct**.

1. По окончании выполнения цикла программы на дисплее высветится надпись **End**.
2. Стиральная машина автоматически выключается.
3. Извлеките белье как можно скорее, чтобы облегчить глажение и предотвратить появление заломов.
4. Отключите подачу воды.
5. Отсоедините шнур электропитания.
6. Откройте дверцу, чтобы предотвратить скопление влаги и появление запахов. Оставляйте дверцу открытой, когда стиральная машина не используется. Скапливание воды в нижней части манжеты люка и лотке для моющих средств является нормальным явлением.



Примечание: режим ожидания / энергосберегающий режим

Включенная машина перейдет в режим ожидания, если она не будет активирована в течение 2 минут перед запуском программы или после ее завершения. Дисплей в режиме ожидания отключается в целях энергосбережения. Для прерывания режима ожидания нажмите кнопку «Старт/Пауза».

6.13 Включение и выключение звукового сигнала

Звуковой сигнал можно отключить в случае необходимости:

1. Включите машину.
2. Выберите программу «Самоочистка».
3. Одновременно нажмите и удерживайте в течение примерно 3 секунд кнопки «Пар» и «Полоск». На дисплее появится сообщение **bEEP OFF**, и звуковой сигнал будет отключен.

Для включения звукового сигнала одновременно нажмите те же самые две кнопки еще раз. На дисплее появится сообщение **bEEP on**.



Экологически ответственное использование

- ▶ Для обеспечения оптимального использования энергии, воды, моющего средства и времени следует соблюдать рекомендации в отношении максимального объема загрузки.
- ▶ Не перегружайте машину (над бельем должен оставаться зазор шириной в ладонь).
- ▶ Для незначительно загрязненного белья выбирайте программу «Быстрая стирка».
- ▶ Применяйте точные дозировки каждого моющего средства.
- ▶ Выберите самую низкую подходящую температуру стирки – современные моющие средства эффективно очищают загрязнения при температуре ниже 60 °С.
- ▶ Увеличивайте настройки по умолчанию только в случае сильного загрязнения.
- ▶ При использовании отдельной домашней сушилки выбирайте максимальную частоту вращения барабана при отжиге.

8.1 Очистка контейнера для моющих средств

Всегда удаляйте остатки моющего средства из контейнера. Регулярно очищайте контейнер следующим образом (Рис. 8-1):

1. Выдвиньте контейнер до упора.
2. Нажмите на кнопку фиксатора вытащите контейнер из машины.
3. Промойте контейнер водой до полной очистки и вставьте его обратно в машину.

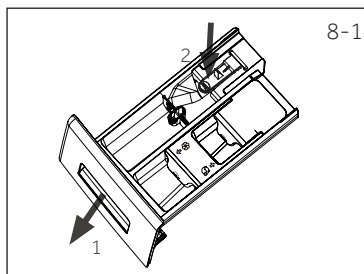

8.2 Очистка стиральной машины

- ▶ Во время чистки и действий по уходу за стиральной машиной вынимайте вилку шнура электропитания из розетки.
- ▶ Используйте мягкую ткань, смоченную мыльным раствором, для чистки корпуса машины (рис. 8-2) и резиновых элементов.
- ▶ Не используйте органические химикаты или растворители, вызывающие коррозию.



8.3 Клапан подачи воды и его фильтр

Для предотвращения блокировки подачи воды твердыми частицами, такими как накипь, регулярно очищайте фильтр клапана подачи воды.

- ▶ Выньте вилку шнура электропитания из розетки и отключите подачу воды.
- ▶ Снимите наливной шланг, отвинтив его от клапана на задней стенке (Рис. 8-4) машины, а также от крана подачи воды.
- ▶ Промойте фильтр водой и очистите его с помощью щетки (Рис. 8-3).
- ▶ Вставьте фильтр и установите на место наливной шланг.

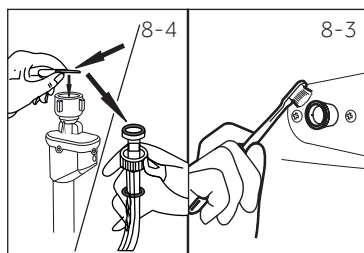

8.4 Очистка барабана

- ▶ Извлекайте из барабана случайно попавшие туда металлические предметы, такие как шпильки, монеты и пр. (Рис. 8-5), поскольку они становятся причиной повреждений и появления ржавых пятен.
- ▶ Для удаления ржавых пятен используйте чистящее средство, не содержащее хлора. Соблюдайте указания производителя чистящего средства.
- ▶ Не используйте для чистки твердые предметы или стальные мочалки.

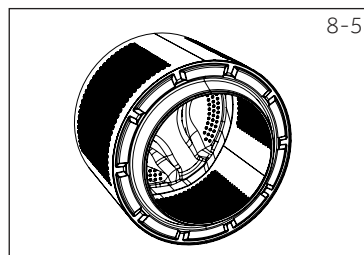

Примечание: самоочистка

Для профилактического ухода мы рекомендуем раз в 3 месяца запускать программу «Самоочистка» без белья для удаления потенциально вредных веществ и мусора. Добавьте небольшое количество моющего средства в отсек (1) контейнера или используйте специальный очиститель.

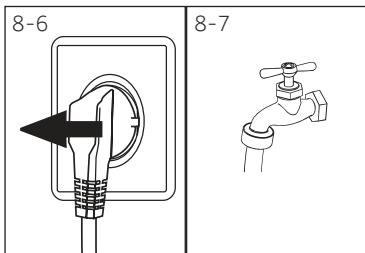

8.5 Длительное неиспользование

Если машину не планируется использовать в течение длительного времени, необходимо выполнить следующую подготовку:

1. Выньте электрическую вилку из розетки (Рис. 8-6).
2. Отключите подачу воды (Рис. 8-7).
3. Откройте дверцу, чтобы предотвратить скопление влаги и появление запахов. Оставьте дверцу открытой, когда стиральная машина не используется. Перед следующим использованием внимательно проверьте кабель питания, подачу воды и сливной шланг. Убедитесь, что все установлено надлежащим образом, и утечки отсутствуют.

i Примечание: самоочистка

После длительного неиспользования рекомендуется запустить программу «Самоочистка» без белья и с небольшим количеством моющего средства в отсеке (2) контейнера или со специальным очистителем для удаления потенциально вредных веществ и мусора.

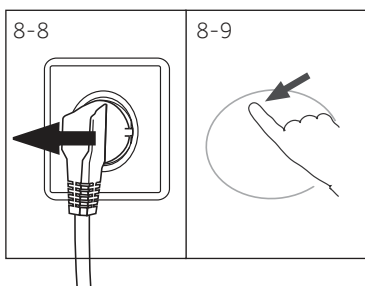

8.6 Фильтр насоса

Очищайте фильтр раз в месяц и проверяйте фильтр насоса в тех случаях, когда машина:

- ▶ Не сливает воду.
- ▶ Не выполняет отжим.
- ▶ Издаёт необычный шум во время работы.



ВНИМАНИЕ!

Риск ошпаривания! Вода в фильтре насоса может быть очень горячей! Перед выполнением любых действий убедитесь, что вода остыла.

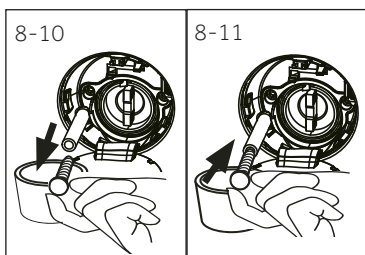

1. Выключите стиральную машину и выньте вилку шнура питания из розетки (Рис. 8-8).
2. Нажмите рукой на сервисный лючок и откройте его (Рис. 8-9).
3. Подставьте плоскую емкость для слива воды (Рис. 8-10). Объем сливаемой из фильтра воды может быть достаточно большим!
4. Вытяните сливной шланг и держите его конец над емкостью (Рис. 8-10).
5. Выньте заглушку из сливного шланга (Рис. 8-10).
6. После полного слива воды закройте сливной шланг (Рис. 8-11) и уберите его обратно внутрь машины.
7. Поверните фильтр насоса в направлении против часовой стрелки и извлеките его (Рис. 8-12).
8. Удалите загрязнения (Рис. 8-13).

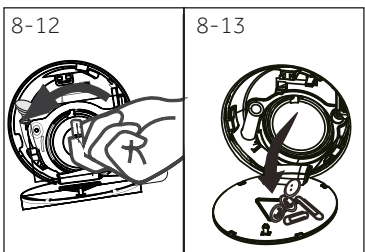

9. Осторожно очистите фильтр насоса, например, с помощью проточной воды (Рис. 8-14).
10. Аккуратно установите фильтр обратно на его место (Рис. 8-15).
11. Закройте сервисный лючок.

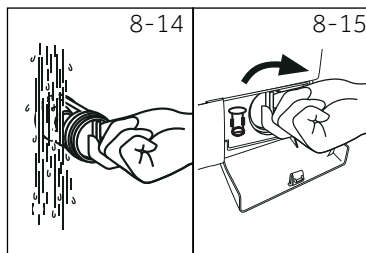
**ВНИМАНИЕ!**

- ▶ Уплотнение фильтра насоса должно быть чистым и без повреждений. Если крышка затянута неплотно, возможна утечка воды.
- ▶ Фильтр должен находиться на своем месте, в противном случае может произойти утечка.

Многие возникающие проблемы могут быть решены пользователем самостоятельно без наличия специального опыта. В случае возникновения проблемы проверьте все перечисленные причины и выполните указанные ниже инструкции, прежде чем обращаться в организацию послепродажного обслуживания. См. раздел «Служба поддержки клиентов».



ВНИМАНИЕ!

- ▶ Перед проведением технического обслуживания выключите машину и отсоедините вилку шнура электропитания от розетки.
- ▶ Обслуживание электрооборудования должно выполняться только квалифицированными электриками, поскольку неправильный ремонт может привести к значительным последующим повреждениям.
- ▶ Во избежание опасной ситуации замену поврежденного кабеля электропитания должен осуществлять только изготовитель, его сервисный агент или специалист соответствующей квалификации.

9.1 Информационные коды

Следующие коды отображаются только для информации и относятся к циклу стирки. Они не требуют выполнения каких-либо действий.

Код	Сообщение
t:25	Оставшееся время цикла стирки составляет 1 час 25 минут.
6:30	Оставшееся время цикла стирки, включая выбранное время задержки (окончания цикла), составляет 6 часов 30 минут.
P--0/1/2/3	0/1/2/ Выбрано 1, 2 или 3 дополнительных полосканий (см. раздел «Функциональные кнопки» — кнопка «Дополнительное полоскание»).
End	Цикл стирки закончен. Стиральная машина отключается автоматически.
с Lot	Активирована блокировка от детей.
Lot	Дверца закрыта из-за высокого уровня воды, высокой температуры воды или выполнения цикла отжима.
bEEP OFF	Звуковой сигнал выключен.
bEEP on	Звуковой сигнал включен.

9.2 Устранение неисправностей с отображаемыми на дисплее кодами

Проблема	Причина	Решение
CLr FLtr	<ul style="list-style-type: none"> • Ошибка слива воды, вода не сливается полностью в течение 6 минут. 	<ul style="list-style-type: none"> • Очистите фильтр насоса. • Проверьте установку сливного шланга.
E2	<ul style="list-style-type: none"> • Ошибка блокировки. 	<ul style="list-style-type: none"> • Правильно закройте дверцу.
E4	<ul style="list-style-type: none"> • Уровень воды не достигнут по истечении 8 минут. • Вода сливается через сливной шланг вследствие сифонного эффекта. 	<ul style="list-style-type: none"> • Убедитесь, что кран открыт и напор воды нормальный. • Проверьте установку сливного шланга.
E8	<ul style="list-style-type: none"> • Ошибка защиты по уровню воды. 	<ul style="list-style-type: none"> • Обратитесь в организацию послепродажного обслуживания.
E5	<ul style="list-style-type: none"> • Ошибка слива. Вода не сливается полностью в течение 1 минуты (программа «Освежить»). 	<ul style="list-style-type: none"> • Очистите фильтр насоса. • Проверьте установку сливного шланга.

Проблема	Причина	Решение
F3	• Ошибка датчика температуры.	• Обратитесь в организацию послепродажного обслуживания.
F4	• Ошибка нагрева.	• Обратитесь в организацию послепродажного обслуживания.
F7	• Ошибка электродвигателя.	• Обратитесь в организацию послепродажного обслуживания.
FR	• Ошибка датчика уровня воды.	• Обратитесь в организацию послепродажного обслуживания.
FE0 or FE1 or FE2	• Ошибка связи.	• Обратитесь в организацию послепродажного обслуживания.
Ulb	• Ошибка неравномерной загрузки.	• Проверьте и равномерно распределите загруженное белье в барабане. Уменьшите объем загрузки.

9.3 Устранение неисправностей без отображаемых на дисплее кодов

Проблема	Причина	Решение
Стиральная машина не работает.	<ul style="list-style-type: none"> • Программа еще не запущена. • Дверца закрыта неправильно. • Стиральная машина не включена. • Сбой электропитания. • Активирована блокировка от детей. 	<ul style="list-style-type: none"> • Проверьте программу и запустите ее. • Правильно закройте дверцу. • Включите машину. • Проверьте электропитание. • Отключите блокировку от детей.
Стиральная машина не заполняется водой.	<ul style="list-style-type: none"> • Вода не подается. • Перегиб наливного шланга. • Фильтр наливного шланга засорен. • Напор воды меньше, чем 0,03 МПа. • Дверца закрыта неправильно. • Неисправность водоснабжения. 	<ul style="list-style-type: none"> • Проверьте кран подачи воды. • Проверьте наливной шланг. • Очистите фильтр наливного шланга. • Проверьте давление воды. • Правильно закройте дверцу. • Обеспечьте подачу воды.
При заполнении стиральной машины водой вода сливается.	<ul style="list-style-type: none"> • Высота подъема сливного шланга составляет менее 80 см. • Возможно, конец сливного шланга опущен в воду. 	<ul style="list-style-type: none"> • Убедитесь, что сливной шланг установлен правильно. • Убедитесь, что конец сливного шланга не находится в воде.
Неисправность слива.	<ul style="list-style-type: none"> • Сливной шланг засорен. • Фильтр насоса засорен. • Конец сливного шланга находится выше 100 см над уровнем пола. 	<ul style="list-style-type: none"> • Прочистите сливной шланг. • Очистите фильтр насоса. • Убедитесь, что сливной шланг установлен правильно.
Сильная вибрация при отжиме.	<ul style="list-style-type: none"> • Не все транспортировочные болты были сняты. • Машина находится в неустойчивом положении. • Неправильная загрузка стиральной машины. 	<ul style="list-style-type: none"> • Снимите все транспортировочные болты. • Обеспечьте твердую опорную поверхность и выровняйте машину. • Проверьте вес и равномерность загрузки.
Стиральная машина останавливается до завершения цикла стирки.	<ul style="list-style-type: none"> • Неисправность подачи воды или электропитания. 	<ul style="list-style-type: none"> • Проверьте электропитание и водоснабжение.
Стиральная машина останавливается на некоторое время.	<ul style="list-style-type: none"> • На дисплее отображается код ошибки. • Проблема из-за неправильной загрузки. • Программа выполняет цикл замачивания. 	<ul style="list-style-type: none"> • Проверьте коды ошибок. • Уменьшите или отрегулируйте загрузку. • Отмените и перезапустите программу.

Проблема	Причина	Решение
Излишняя пена в барабане и/или в контейнере для моющих средств.	<ul style="list-style-type: none"> • Неподходящее моющее средство. • Использование избыточного количества моющего средства. 	<ul style="list-style-type: none"> • Проверьте рекомендации по выбору моющего средства. • Уменьшите количество моющего средства.
Автоматическая корректировка времени стирки.	<ul style="list-style-type: none"> • Продолжительность программы стирки будет откорректирована. 	<ul style="list-style-type: none"> • Это нормально и не влияет на функциональность.
Сбой при отжиге.	<ul style="list-style-type: none"> • Несбалансированность белья в барабане. 	<ul style="list-style-type: none"> • Проверьте загрузку машины и снова запустите программу отжима.
Неудовлетворительный результат стирки.	<ul style="list-style-type: none"> • Степень загрязнения не соответствует выбранной программе. • Недостаточное количество моющего средства. • Превышена максимальная загрузка. • Белье распределено в барабане неравномерно. 	<ul style="list-style-type: none"> • Выберите другую программу. • Выберите моющее средство в соответствии со степенью загрязнения и рекомендациями производителя. • Уменьшите загрузку. • Расправьте белье.
Остатки стирального порошка на белье.	<ul style="list-style-type: none"> • Нерастворенные частицы моющего средства могут оставаться на белье в виде белых пятен. 	<ul style="list-style-type: none"> • Выполните дополнительное полоскание. • Попробуйте счистить следы с сухого белья щеткой. • Используйте другое моющее средство.
Серые пятна на белье.	<ul style="list-style-type: none"> • Вызваны воздействием жиров, таких как масла, кремы или мази. 	<ul style="list-style-type: none"> • Подготовьте белье к стирке с помощью специального очистителя.



Примечание: излишнее пенообразование

Если при выполнении цикла отжима образуется слишком много пены, двигатель остановится, и в течение 90 секунд будет работать сливной насос. Если такие попытки удалить пену закончатся безрезультатно 3 раза подряд, программа остановится без выполнения отжима.

Если сообщения об ошибках появляются даже после принятых мер, выключите машину, отключите электропитание и обратитесь в службу поддержки клиентов.

9.4 В случае сбоя электропитания

Текущая программа и ее настройки будут сохранены. После восстановления электропитания работа возобновится.

Если сбой электропитания произойдет во время выполнения программы, дверь будет заблокирована механически. Если необходимо извлечь белье, убедитесь, что уровень воды не виден через стеклянную дверцу. – Берегитесь ошпаривания!

- ▶ Уменьшите уровень воды, выполнив шаги 1–6 из раздела «УХОД И ОЧИСТКА» (ФИЛЬТР НАСОСА).
- ▶ Потяните за рычаг (А), находящийся под крышечкой сервисного лючка (Рис. 9-1), пока дверца не разблокируется с легким щелчком.
- ▶ Установите все элементы на место и закройте сервисный лючок.

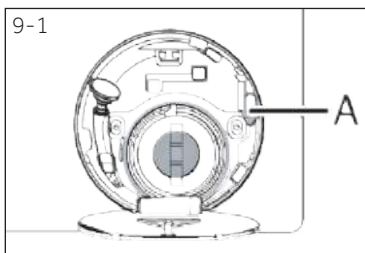

Когда стиральная машина находится в безопасном для пользователя состоянии (уровень воды ниже смотрового люка на определенное расстояние, температура бака ниже 55 °С, внутренний бак не вращается), можно открыть дверцу машины.

10.1 Подготовка

- ▶ Извлеките стиральную машину из упаковки.
- ▶ Удалите весь упаковочный материал, включая основание из пенопласта, и уберите его в недоступное для детей место. При вскрытии упаковки на пластиковом пакете и загрузочном люке можно заметить капли воды. Это нормальное явление, вызванное заводскими испытаниями с использованием воды.



Примечание: утилизация упаковки

Храните все упаковочные материалы в недоступном для детей месте и утилизируйте их безопасным для окружающей среды образом.

10.2 Инструкции по установке шумопоглощающих прокладок

1. При вскрытии термоусадочной упаковки обнаружится трубка с несколькими шумопоглощающими прокладками внутри. Они используются для уменьшения шума (Рис. 10-1).
2. Достаньте шумопоглощающие прокладки из трубки и удалите с них двустороннюю клейкую защитную пленку; шумопоглощающие прокладки располагают под корпусом стиральной машины в местах, показанных на Рис. 2 (две длинные прокладки – в позициях 1 и 3, две короткие прокладки – в позициях 2 и 4). После установки прокладок верните машину в вертикальное положение.

Подсказка:

Шумопоглощающие прокладки являются дополнительными элементами, помогающими снизить шум, и их установка выполняется или не выполняется пользователем по его собственному усмотрению.

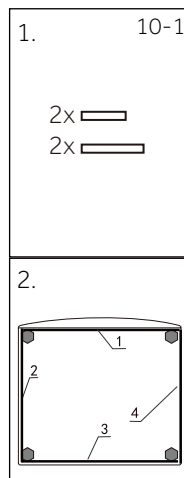

10.3 Удаление транспортировочных болтов

Транспортировочные болты предназначены для закрепления антивибрационных компонентов внутри машины во время транспортировки, чтобы предотвратить внутренние повреждения.

1. Снимите заднюю крышку (Рис. 10-2).
2. Удалите все 4 болта на задней стенке и извлеките пластиковые проставки (А), расположенные внутри машины (Рис. 10-3).

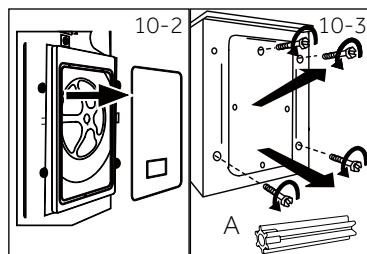

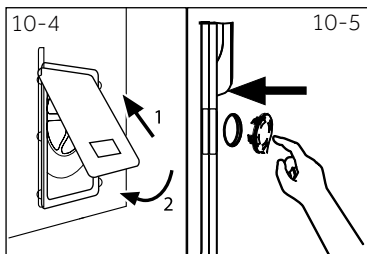

3. Вставьте заднюю крышку в два паза и установите ее на прежнее место выступающей стороной наружу (Рис. 10-4).
4. Вставьте заглушки в оставшиеся отверстия (Рис. 10-5).



Примечание: храните в надежном месте

Храните транспортировочные болты в надежном месте для последующего использования. Перед каждым перемещением устройства устанавливайте эти болты на их места.

10.4 Перемещение машины

Если стиральную машину необходимо переместить в другое место, заново установите транспортировочные болты, чтобы предотвратить повреждения:

1. Удалите заглушки.
2. Снимите заднюю крышку.
3. Вставьте пластиковые проставки и транспортировочные болты.
4. Затяните болты ключом.
5. Установите на место заднюю крышку.

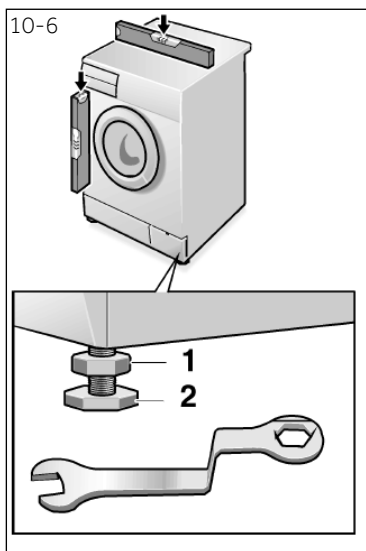

10.5 Выравнивание машины

Отрегулируйте все ножки (Рис. 10-6) для достижения абсолютно ровного положения. Это сведет к минимуму вибрации и, следовательно, шум во время работы. Выравнивание также уменьшает естественный износ машины. Для выравнивания рекомендуется использовать спиртовой уровень. Пол должен быть как можно более твердым и ровным.

1. Ослабьте контргайку (1) с помощью гаечного ключа.
2. Отрегулируйте высоту вращением ножки (2).
3. Затяните контргайку (1) на корпусе машины.

10.6 Подключение для слива воды

Правильно присоедините сливной шланг к трубопроводу. Верхняя точка шланга должна находиться на высоте от 80 до 100 см над днищем машины! По возможности всегда закрепляйте сливной шланг в хомуте на задней панели машины.



ВНИМАНИЕ!

- ▶ Используйте для подключения только поставленный с машиной комплект шлангов.
- ▶ Никогда не используйте старые комплекты шлангов!
- ▶ Подсоединяйте наливной шланг только к водопроводу холодной воды.
- ▶ Перед подсоединением проверьте чистоту и прозрачность воды.

Возможны следующие варианты подключения:

10.6.1 Установка сливного шланга на раковину

- ▶ Подвесьте сливной шланг с помощью U-образной опоры на край раковины подходящего размера (Рис. 10-7).
- ▶ Примите надлежащие меры для предотвращения соскальзывания U-образной опоры с раковины.

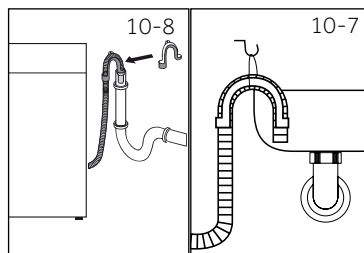

10.6.2 Слив из шланга в канализацию

- ▶ Внутренний диаметр трубы стояка с вентиляционным отверстием должен быть не менее 40 мм.
- ▶ Вставьте сливной шланг в канализационную трубу на глубину прибл. 80 мм.
- ▶ Подсоедините U-образную опору и надежно закрепите ее (рис. 10-8).

10.6.3 Подсоединение сливного шланга к сливу из раковины

- ▶ Подсоединение шланга должно располагаться выше сифона.
- ▶ Соединительный патрубок слива обычно закрыт прокладкой (А). Для обеспечения нормальной работы эту прокладку необходимо удалить (Рис. 10-9).
- ▶ Закрепите сливной шланг хомутом.

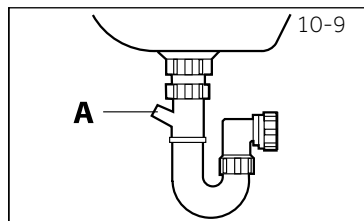

ВНИМАНИЕ!

- ▶ Сливной шланг не следует погружать в воду. Он должен быть надежно закреплен и герметичен. Если сливной шланг положен на землю или если труба находится на высоте менее 80 см, стиральная машина будет постоянно сливать воду во время наполнения (автоматический слив).
- ▶ Не допускается удлинять сливной шланг. При необходимости свяжитесь с организацией послепродажного обслуживания.

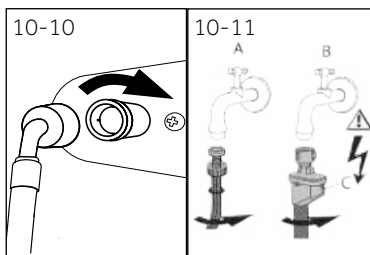

10.7 Подключение для подачи водопроводной воды

Убедитесь, что уплотнители вставлены.

1. Подсоедините наливной шланг изогнутым концом к машине (Рис. 10-10). Затяните винтовое соединение вручную.
2. Другой конец наливного шланга подсоедините к крану подачи воды с резьбой 3/4 дюйма (Рис. 10-11).



Примечание: система защиты от протечки воды «Аквастоп»

Некоторые модели комплектуются наливным шлангом с системой защиты от протечки воды – «Аквастоп» (В). Система «Аквастоп» защищает имущество пользователя от повреждений, вызванных водой, автоматически отключая подачу водопроводной воды в случае повреждения наливного шланга. На срабатывание защиты указывает красный индикатор (С). Такой шланг необходимо заменить.

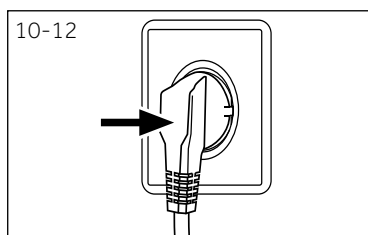

10.8 Подключение к сети электропитания

Перед каждым подключением проверяйте следующее:

- ▶ источник питания, розетка и предохранитель соответствуют требованиям, указанным на заводской табличке.
- ▶ розетка заземлена, многоместные разветвители или удлинители не используются.
- ▶ вилка и розетка строго соответствуют друг другу.

Вставьте вилку электрошнура в розетку (Рис. 10-12).



ВНИМАНИЕ!





- ▶ Следите за тем, чтобы все соединения (шланг электропитания, слива и подачи воды) были плотно затянутыми, сухими и не имели утечек!
- ▶ Следите за тем, чтобы эти части никогда не были сдавлены, перегнуты или скручены.
- ▶ Если шнур электропитания поврежден, то во избежание опасности его необходимо заменить. Эта работа должна выполняться сервисным агентом (см. гарантийный талон).

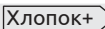

Примечание: программа «Гигиена»

Перед первой стиркой после установки или после длительного неиспользования рекомендуется выполнить действия по профилактическому уходу, запустив программу «Гигиена» без белья и с небольшим количеством моющего средства в отсеке (2) контейнера или со специальным очистителем для удаления потенциально вредных веществ и мусора.

11.1 Технические характеристики

Наименование поставщика или торговая марка	Haier
Идентификатор модели поставщика	HW90-BP14929A HW90-BP14929AS HW90-BP14929B HW90-BP14929BS
Номинальная загрузка (кг)	9
Класс энергоэффективности	A+++
Годовое потребление электроэнергии (АЕС, кВт•ч/год) ¹⁾	121
Расход электроэнергии при стирке по стандартной программе «Хлопок» при температуре 60 °С и полной загрузке (кВт•ч/цикл)	0,56
Расход электроэнергии при стирке по стандартной программе «Хлопок» при температуре 60 °С и частичной загрузке (кВт•ч/цикл)	0,56
Расход электроэнергии при стирке по стандартной программе «Хлопок» при температуре 40 °С и частичной загрузке (кВт•ч/цикл)	0,47
Взвешенная потребляемая мощность в выключенном состоянии (Вт)	0,44
Взвешенная потребляемая мощность во включенном состоянии (Вт)	0,49
Потребление воды в год (АВс в л/год) ²⁾	9649
Класс эффективности режима отжима/сушки ³⁾	В
Макс. частота вращения барабана при отжиме (об/мин) ⁴⁾	1390
Содержание остаточной влаги (%) ⁴⁾	53
Стандартная программа «Хлопок» при температуре 60 °С ⁵⁾	  +1400 об/мин
Стандартная программа «Хлопок» при температуре 40 °С ⁵⁾	  +1400 об/мин
Время выполнения программы «Хлопок» при температуре 60 °С с полной загрузкой (мин.)	290
Время выполнения программы «Хлопок» при температуре 60 °С с частичной загрузкой (мин.)	295
Время выполнения программы «Хлопок» при температуре 40 °С с частичной загрузкой (мин.)	290
Продолжительность нахождения во включенном состоянии (мин.) ⁶⁾	3,0
Уровень воздушного акустического шума (стирка/отжим), дБ(А) отн. 1 пВт ⁷⁾	54/74
Тип	отдельностоящая

1) На основании 220 стандартных циклов стирки по программе «Хлопок» при 60 °С и при 40 °С с полной и частичной загрузкой, а также расхода электроэнергии в энергосберегающих режимах. Фактическое потребление энергии будет зависеть от того, как используется стиральная машина.

2) На основании 220 стандартных циклов стирки по программе «Хлопок» при 60 °С и при 40 °С с полной и частичной загрузкой. Фактическое потребление воды будет зависеть от того, как используется стиральная машина.

3) Класс G является наименее эффективным, а класс А – наиболее эффективным.

4) На основании стандартной программы «Хлопок» при 60 °С с полной загрузкой и стандартной программы «Хлопок» при 40 °С с частичной загрузкой.

5) Стандартная программа «Хлопок» при температуре 60 °С и стандартная программа «Хлопок» при температуре 40 °С являются стандартными программами стирки, к которым относится информация на этикетке и в сведениях об изделии. Эти программы подходят для стирки хлопкового белья обычной степени загрязненности и являются наиболее эффективными с точки зрения общего энерго- и водопотребления.

6) В случае наличия системы управления электропитанием.

7) На основании стандартной программы испытаний МЭК:  + макс. скорость отжима + настройка P-1.

11.2 Дополнительные технические характеристики

Название модели	HW90-BP14929A HW90-BP14929AS HW90-BP14929B HW90-BP14929BS
Габариты (ВхШхГ, мм)	850x595x497
Напряжение, В	220-240 В~/50 Гц
Сила тока, А	10
Макс. мощность, Вт	1950
Давление воды, МПа	0,03<P <1
Вес нетто, кг	64

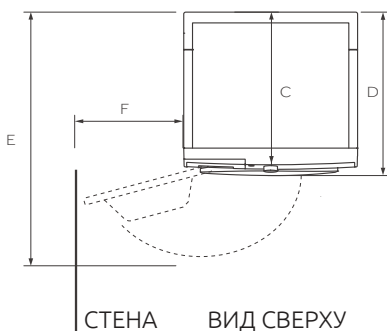
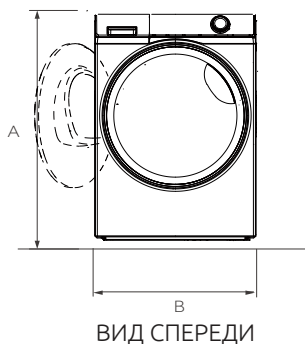

РАЗМЕРЫ ИЗДЕЛИЯ	HW90-BP14929A/HW90-BP14929AS HW90-BP14929B/HW90-BP14929BS
A Общая высота изделия, мм	850
B Общая ширина изделия, мм	595
C Общая глубина изделия (до основной панели управления), мм	497
D Общая глубина изделия, мм	583
E Глубина изделия с открытой дверцей загрузочного люка, мм	1045
F Минимальный зазор между машиной и соседней стенкой для свободного открывания дверцы, мм	400

Примечание: точная высота вашей машины зависит от того, насколько далеко выдвинуты ножки из основания машины. Пространство, в котором вы устанавливаете машину, должно быть как минимум на 40 мм шире и на 20 мм глубже, чем ее размеры.

Служба поддержки клиентов

Мы рекомендуем обращаться в службу поддержки клиентов компании Haier, а также использовать оригинальные запасные части. Если у вас возникли проблемы с вашей бытовой техникой, пожалуйста, сначала изучите раздел «Устранение неисправностей»

Если вы не нашли решения проблемы, пожалуйста, обратитесь:

— к вашему официальному дилеру или

— в наш колл-центр:

8-800-250-43-05 (РФ),

8-10-800-2000-17-06 (РБ),

— на сайт www.haier-europe.com, где вы можете оставить заявку на обслуживание, а также найти ответы на часто задаваемые вопросы.

Обращаясь в наш сервисный центр, пожалуйста, подготовьте следующую информацию, которую вы можете найти на паспортной табличке и в чеке:

Модель _____

Серийный номер _____

Дата продажи _____



Также, пожалуйста, проверьте наличие гарантии и документов о продаже.

Важно! Отсутствие на стиральной машине серийного номера делает невозможной для Производителя идентификацию стиральной машины и, как следствие, ее гарантийное обслуживание. Запрещается удалять со стиральной машины заводские идентифицирующие таблички. Отсутствие заводских табличек может стать причиной отказа выполнения гарантийных обязательств.

В настоящий документ могут быть внесены изменения без предварительного уведомления.

Производитель оставляет за собой право вносить изменения в конструкцию и комплектацию изделия без дополнительного уведомления.

Перевозить и хранить продукт необходимо в заводской упаковке, согласно указанным на ней манипуляционным знакам.

При погрузке, разгрузке и транспортировке соблюдайте осторожность.

Условия транспортировки и хранения должны обеспечивать защиту продукта от атмосферных осадков и механических повреждений.

Уважаемый покупатель!

Корпорация Haier, находящаяся по адресу: Room S401, Haier Brand building, Haier Industry park, Hi-tech Zone, Laoshan District, Qingdao, Китай, благодарит Вас за Ваш выбор, гарантирует высокое качество и безупречное функционирование данного изделия при соблюдении правил его эксплуатации. Официальный срок службы на бытовые стиральные машины, предназначенные для использования в быту, составляет 7 лет со дня передачи изделия конечному потребителю. Учитывая высокое качество продукции, фактический срок службы может значительно превышать официальный. Рекомендуем по окончании срока службы обратиться в Авторизованный сервисный центр для проведения профилактических работ и получения рекомендаций. Вся продукция изготовлена с учетом условий эксплуатации и соответствует требованиям технических регламентов Евразийского экономического союза (Таможенного) союза. Во избежание недоразумений, убедительно просим Вас при покупке внимательно изучить эксплуатационную документацию, условия гарантийных обязательств. Данное изделие представляет собой технически сложный товар бытового назначения. Если купленное Вами изделие требует специальной установки и подключения, настоятельно рекомендуем Вам обратиться к Авторизованному сервисному центру Haier.

Корпорация Haier подтверждает принятие на себя обязательств по удовлетворению требований потребителей, установленных действующим законодательством о защите прав потребителей, иными нормативными актами в случае обнаружения недостатков изделия. Однако Корпорация Haier оставляет за собой право отказать как в гарантийном, так и дополнительном сервисном обслуживании изделия в случае несоблюдения изложенных ниже условий.

Условия гарантийного и дополнительного сервисного обслуживания

Корпорация Haier устанавливает гарантийный срок 12 месяцев со дня передачи товара потребителю и производит дополнительное сервисное обслуживание в течение 36 месяцев со дня передачи товара потребителю. Гарантийный срок на инверторный мотор стиральной машины — 12 лет с даты покупки изделия конечным пользователем. Во избежание возможных недоразумений, сохраняйте в течение срока службы документы, прилагаемые к изделию при его продаже (товарный чек, кассовый чек, эксплуатационная документация). Дополнительное сервисное обслуживание изделия — бесплатное для потребителя устранение недостатков изделия, возникших по вине Изготовителя. Данная услуга оказывается только при предъявлении владельцем изделия товарного и кассового чеков, иных документов, подтверждающих факт покупки изделия.

Гарантийное обслуживание производится исключительно Авторизованными сервисными центрами Haier. Полный список Авторизованных сервисных центров вы можете узнать в Информационном центре Haier по телефонам:

8-800-250-43-05 — для Потребителей из России (бесплатный звонок из регионов России)

8-10-800-2000-17-06 — для Потребителей из Беларуси (бесплатный звонок из регионов Беларуси)

или на сайте: www.haier-europe.com или сделав запрос по электронной почте: help@haieronline.ru.

Данные Авторизованных сервисных центров могут быть изменены, за справками обращайтесь в Информационный центр Haier.

Гарантийное и дополнительное сервисное обслуживание не распространяется на изделия, недостатки которых возникли вследствие:

- нарушения потребителем условий и правил эксплуатации, хранения и/или транспортировки товара;
- неправильной установки и/или подключения изделия;
- нарушения технологии работ с холодильным контуром и электрическими подключениями, как и привлечение к монтажу Изделия лиц, не имеющих соответствующей квалификации, подтвержденной документально;
- отсутствия своевременного технического обслуживания Изделия в том случае, если этого требует эксплуатационная документация;
- избыточного или недостаточного давления в водопроводной сети;
- применения моющих средств, несоответствующих данному типу изделия, а также превышения рекомендуемой дозировки моющих средств;
- использования изделия в целях, для которых оно не предназначено;
- действий третьих лиц: ремонт или внесение несанкционированных изготовителем конструктивных или схмотехнических изменений неуполномоченными лицами;
- отклонений от стандартов и норм питающих сетей;
- действия непреодолимой силы (стихия, пожар, молния т. п.);
- несчастных случаев, умышленных или неосторожных действий потребителя или третьих лиц;
- если обнаружены повреждения, вызванные попаданием внутрь изделия посторонних предметов, веществ, жидкостей, насекомых, продуктов жизнедеятельности насекомых.

Гарантийное и дополнительное сервисное обслуживание не распространяется на следующие виды работ:

- установка и подключение изделия на месте эксплуатации;
- инструктаж и консультирование потребителя по использованию изделия;
- очистка изделия снаружи либо изнутри.

Гарантийному и дополнительному сервисному обслуживанию не подлежат нижеперечисленные расходные материалы и аксессуары:

- фильтры, шланги для подвода /слива воды для стиральных и посудомоечных машин;
- документация, прилагаемая к изделию.

Периодическое обслуживание изделия (замена фильтров и т. д.) производится по желанию потребителя за дополнительную плату.

Важно! Отсутствие на приборе серийного номера делает невозможной для Изготовителя идентификацию прибора и, как следствие, его гарантийное обслуживание. Запрещается удалять с прибора заводские идентифицирующие таблички.

Повреждение или отсутствие заводских табличек может стать причиной отказа выполнения гарантийных обязательств.

Haier өнімін таңдағаныңыз үшін алғыс білдіреміз.

Пайдаланар алдында осы нұсқаулықты мұқият оқыңыз. Нұсқаулықта құрылғыны барынша тиімді қолдануға мүмкіндік беріп, оны қауіпсіз әрі дұрыс орнатып, пайдалану және қызмет көрсетуді қамтамасыз ететін маңызды ақпарат бар.

Бұл нұсқаулықты құрылғыны қауіпсіз әрі дұрыс пайдалану үшін қолдану мақсатында ыңғайлы жерде сақтаңыз.

Егер құрылғыны сатуды немесе көшкенде үй иелеріне қалдыруды шешсеңіз, жаңа иесі құрылғымен және қауіпсіздік туралы ескертулермен таныса алу үшін осы нұсқаулықты қоса беріңіз.

Шартты белгілер

Назар аударыңыз – қауіпсіздік техникасы туралы маңызды ақпарат



Жалпы ақпарат пен кеңестер



Экологиялық ақпарат

**Кәдеге жарату**

Қоршаған орта мен адамзат денсаулығын қорғауға көмектесіңіз. Қаптамасын өңдеуге арналған тиісті контейнерлерге тастаңыз. Электрлі және электронды құрылғылар қалдығын қайта өңдеуге үлес қосыңыз. Мына символмен белгіленген бұйымдарды тұрмыстық қалдықтармен бірге кәдеге жаратуға болмайды. Бұйымды қайталама шикізат өңдейтін кәсіпорынға өткізіңіз немесе жергілікті муниципалды мекемеге жүгініңіз.

**НАЗАР АУДАРЫҢЫЗ****Жарақат алу немесе тұншығу қаупі!**

Құрылғыны электр көзінен ажыратыңыз. Желілік кабельді кесіп алып, қайта өңдеуге жіберіңіз. Балалар мен үй жануарлары құрылғы ішіне қамалып қалмау үшін есік бекіткішін алыңыз.

1. Қауіпсіздік техникасы туралы ақпарат	4
2. Кір жуғыш машинаның сипаттамасы	7
3. Басқару панелі	8
4. Бағдарламалар	11
5. Тұтыну	12
6. Күнделікті пайдалану	13
7. Экологиялық жуу	18
8. Күтім және тазалау.....	19
9. Ақауларын жою	22
10. Орнату	25
11. Техникалық сипаттамалары	29
12. Клиенттерге қызмет көрсету.....	31

Машинаны бірінші қосу алдында қауіпсіздік бойынша келесі ұсыныстармен танысыңыз:



НАЗАР АУДАРЫҢЫЗ!

Бірінші пайдаланар алдында

- ▶ Тасымалдау кезінде алынған ешқандай бүлінуі жоқ екеніне көз жеткізіңіз.
- ▶ Барлық тасымалдау бұрандалары шешілгеніне көз жеткізіңіз.
- ▶ Барлық қаптамаларды алып тастаңыз және оны балалардың қолы жетпейтін жерде сақтаңыз.
- ▶ Машинаны салмағы үлкен болғандықтан онымен барлық манипуляцияларды кемінде екі адам орындауы керек.

Күнделікті пайдалану

- ▶ Бұл машинаны 8 жастан асқан балалар, сондай-ақ дене, сенсорлық немесе ақыл-ой қабілеті шектеулі немесе тәжірибесі мен білімі жеткіліксіз адамдар, егер олар қадағалауда болса немесе машинаны қауіпсіз пайдалану туралы нұсқаулар берілсе және олар ықтимал қауіптерді түсінсе, пайдалана алады.
- ▶ 3 жасқа толмаған балалардың қараусыз машинаға жақындауына жол бермеңіз.
- ▶ Балаларға құрылғымен ойнауға тыйым салынады.
- ▶ Балалардың немесе үй жануарларының машинаға жақындауына рұқсат бермеңіз, егер оның есігі ашық болса.
- ▶ Жуғыш құралдарды балалардың қолы жетпейтін жерде сақтаңыз.
- ▶ Сыдырма ілгекті жабыңыз, бауларды байлаңыз және киімдердің шырмалуының алдын алу үшін ұсақ заттарды алып тастаңыз. Қажет болса, кір жуатын арнайы қап немесе тор қолданыңыз.
- ▶ Машинаға сулы немесе ылғалды қолмен жанасуға немесе сіз жалаң аяқ, ал қолыңыз немесе аяғыңыз су немесе ылғалды болған кезде машинаны пайдалануға тыйым салынады.
- ▶ Жұмыс кезінде немесе жұмыс аяқталғаннан кейін ылғал кетуі үшін машинаны жұмыс кезінде немесе одан кейін бүркемеңіз және қандай да бір қаппен жаппаңыз.
- ▶ Машинаға ауыр заттарды немесе жылу не ылғал көздерін орналастыруға тыйым салынады.
- ▶ Жеңіл тұтанатын құралдарды немесе құрғақ тазалауға арналған құралдарды машинаға тікелей жақын жерде пайдалануға және сақтауға тыйым салынады.
- ▶ Жеңіл тұтанатын аэрозольдарды машинаға тікелей жақын жерде пайдалануға тыйым салынады.
- ▶ Машинада еріткіштермен өңделген киімдерді алдын ала ауада кептірмей жууға тыйым салынады.

**НАЗАР АУДАРЫҢЫЗ!****Күнделікті пайдалану**

- ▶ Ғимаратта жанғыш зат болған жағдайда қуат көзі бауын электрлік розеткадан алмаңыз және оған вилканы салмаңыз.
- ▶ Кеукеті рәзіккені немесе губка тәріздес материалдарды ыстықтай жууға тыйым салынады.
- ▶ Ұнмен ластанған киімді жууға тыйым салынады.
- ▶ Жуудың кез келген процесі барысында жуғыш құралдарға арналған жылжымалы контейнерді ашуға тыйым салынады.
- ▶ Жуу кезінде есіктерге жанасуға тыйым салынады, себебі ол қызып кетуі мүмкін.
- ▶ Судың деңгейі жүктегіш астаудың жиегінен жоғары екені көрініп тұрса, машинаның есігін ашуға тыйым салынады.
- ▶ Есікті күштеп ашуға тырыспаңыз. Есік өздігінен бұғатталу құрылғысымен жабдықталған және жуу циклі аяқталғаннан кейін өздігінен бұғаттан шығады.
- ▶ Әрбір жуу бағдарламасын орындағаннан кейін және оған профилактикалық күту бойынша кез келген әрекетті іске асыру алдында машинаны өшіріңіз, сонымен қатар электр энергиясын үнемдеу және қауіпсіздік мақсаттарында машинаны электр желісінен ажыратыңыз.
- ▶ Бұйымды розеткадан ажыртақанда қуат беру баусымынан емес, вилкадан ұстаңыз.

Күтім және техникалық қызмет көрсету/тазалау

- ▶ Егер құрылғыны тазалау немесе оны күту бойынша әрекеттер орындалып жатса, балалардың бақылауда екеніне көз жеткізіңіз.
- ▶ Профилактикалық күтім бойынша қандай да бір әрекеттерді іске асырмас бұрын машинаны электр желісінен ажыратыңыз.
- ▶ Жағымсыз иістердің пайда болуының алдын алу шін тиеу астауының тесігінің төменгі бөлігін таза ұстаңыз және машина пайдаланылмаған кезде есік пен жуғыш құралдарға арналған контейнерін ашық қалдырыңыз.
- ▶ Бұйымды тазалау үшін су бүріккіш немесе буды пайдалануға тыйым салынады.
- ▶ Қауіптің алдын алу үшін зақымдалған қуат сымын тек өндіруші, оның қызмет көрсету агенті немесе соған ұқсас біліктілігі бар тұлғалар ауыстыруы керек.
- ▶ Машинаны өздігіңізден жөндеуге тырыспаңыз. Жөндеу қажет болған жағдайда біздің клиенттерді қолдау қызметімен байланысыңыз.

Орнату

- ▶ Машинаны жақсы желдетілетін жерде орналастырған дұрыс. Есігін толық ашуға мүмкіндік беретін күйді қамтамасыз етіңіз.
- ▶ Машинаны ғимараттан тыс жерде, ылғал деңгейі жоғары немесе оған су тиюі мүмкін орындарға, мысалы шұңғылшаның астына немесе оның жанына орнатпаңыз. Машинаға су тиген жағдайда электрлік қуат көзін



өшіріңіз және машинаның табиғи түрде кебуін күтіңіз.

НАЗАР АУДАРЫҢЫЗ!

Орнату

- ▶ Машинаны тек 5 °C-тан жоғары температурада орнатыңыз немесе қолданыңыз.
- ▶ Машинаны тікелей кілемге, қабырғаға жақын жерде немесе жиһаздың жанында орнатуға тыйым салынады.
- ▶ Машинаны тікелей күн сәулесі түсетін жерге немесе жылу көздеріне (пештер, жылытқыштар сияқты) жақын жерде орнатпаңыз.
- ▶ Зауыттық тақтайшадағы көрсетілген электр сипаттамалары электрлік қуат көзінің сипаттамаларына сәйкес келетініне көз жеткізіңіз. Сәйкес келмеген жағдайда электриктің көмегіне жүгініңіз.
- ▶ Үштіктер мен ұзартқыш кабельдерді пайдалануға тыйым салынады.
- ▶ Құрылғымен бірге берілген қуат көзі кабелі мен шланг жинағын ғана пайдаланыңыз.
- ▶ Электр кабелі мен вилканың зақымданбауын бақылаңыз. Зақымдалса ауыстыру үшін электршіге жүгініңіз.
- ▶ Машинаны қуаттау үшін оны орнатқан соң оңай қол жеткізуге болатын, жерге тұйықталған бөлек электр резеткісін қолданыңыз. Машина міндетті түрде жерге тұйықталған болуы тиіс.
- ▶ Шланг арқылы жалғанған жерлерінің беріктігін және су ақпайтынын тексеріңіз.

Мақсаты бойынша пайдалану

Бұл бұйым кір жуатын машинада жууға болатын киімдерді жуу үшін ғана арналған. Барлық жағдайда киім заттаңбасындағы күтім жасау жөніндегі нұсқауларды орындау қажет. Кір жуғыш машина тек үй ішінде тұрмыстық қолдануға арналған. Ол коммерциялық немесе өнеркәсіптік пайдалануға арналмаған.

Құрылғының құрылымына өзгертуге енгізуге жол берілмейді. Мақсаты бойынша пайдаланбау қауіпті жағдайларға алып келуі және барлық кепілдіктердің күшін жоюы мүмкін.

**Ескертпе:**

Техникалық өзгерістер мен модельдердің алуан түрлі болуына байланысты келесі бөлімдердегі көрнекі суреттер машинаңыздың моделіне толық сәйкес келмеуі мүмкін.

2.1 Кір жуатын машинаның суреті

Алдыңғы жағы (2-1-сур.):

Арт жағы (2-2-сур.):

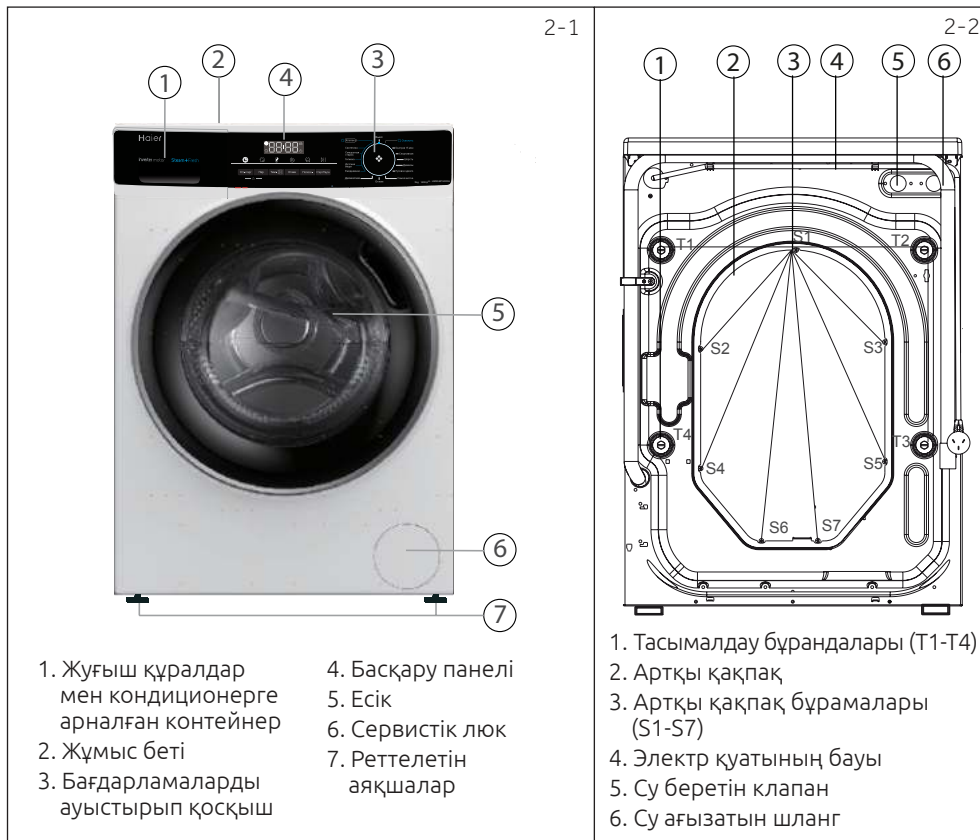
**2.2 Қосымша жабдықтар**

Жабдықтар мен құжаттарының бар-жоғын осы тізімге сай тексеріңіз (2-3-сур.):



3-1

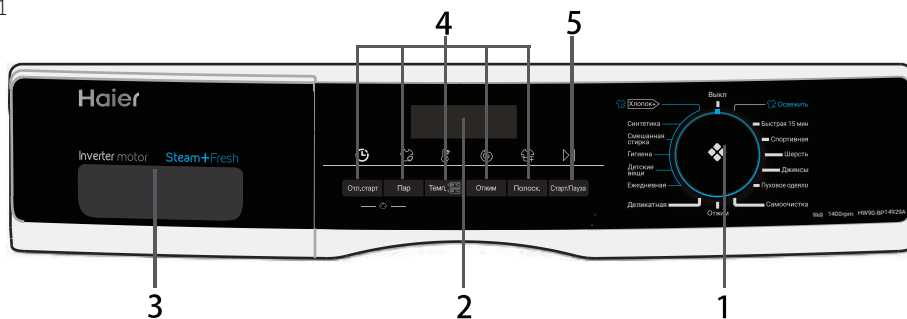

- 1 Бағдарламаларды ауыстырып қосқыш
- 2 Дисплей
- 3 Жуғыш құралдар мен кондиционерге арналған контейнер
- 4 Функциялық батырмалар
- 5 «Старт/Пауза» (Бастау/Үзіліс) батырмасы

3-2



3.1 ВЫКЛ (СӨНД.)

Машинаны қосу үшін мына тұтқаны кез келген жаққа бұраңыз (Выкл (СӨНД)-ден басқа). Машинаны өшіру үшін тұтқаны ВЫКЛ (СӨНД) күйіне келтіріңіз (3-2-сур.).

3-3



3.2 Бағдарламаларды ауыстырып қосқыш

Тұтқаны (3-3-сур.) бұрау арқылы 15 бағдарламаның (ВЫКЛ (СӨНД)-ді қоспағанда) бірін таңдауға болады, дисплейде үнсіз келісіммен баптау пайда болады.

3-4



3.3 Дисплей

- Дисплейде (3-4 сурет) келесі ақпарат пайда болады:
- ▶ Жуу уақыты
 - ▶ Кейінге қалған старт (жуу уақыты аяқталатын уақыт бойынша)
 - ▶ Қателер коды және қызмет көрсету бойынша ақпарат
 - ▶ Функциялық батырмалар және «Старт/Пауза» (Бастау/Үзіліс) батырмасы

3.4 Жуғыш құралдарға арналған контейнер

Суырмалы астауды ашып, келесі бөлшектерді көруге болады (3-5 сурет):

1. кір жуғыш ұнтақ немесе сұйық жуғыш құралға арналған бөлік.
2. кондиционерге арналған бөлік.
3. жуғыш құралға арналған селектор қалқа, кір жуатын ұнтақ қолданғанда оны көтеріңіз, сұйық жуғыш құрал пайдаланғанда, түсіріңіз.
4. ілмекті дөңес, суырмалы науаны шығару үшін төмен басыңыз.
5. дезинфекциялық құралға арналған бөлік, дезинфекция процедурасы бар модельдерге сәйкес келеді. Бұл модельде дезинфекция процедурасы жоқ.

Жуғыш құралдар типіне қатысты кеңестер әртүрлі температурада жуу үшін көрсетілген. Жуғыш құрал пайдалану жөніндегі нұсқаулықты қараңыз (11-бет).

3.5 Функциялық батырмалар

Функциялық батырмалар (3-6-сур.) қосар алдында таңдалған бағдарламаға қосымша мүмкіндік қосуға жағдай жасайды. Дисплейге тиісті мәндер шығады.

Машинаны өшірер алдында немесе жаңа бағдарлама қосар кезде бапталған қосымша мүмкіндіктер өшеді.

Егер батырма бірнеше нұсқа арасынан таңдауға мүмкіндік берсе, ондай таңдау осы батырманы кезекпен басу арқылы жүзеге асады.

Функция батырма басу арқылы таңдалады.

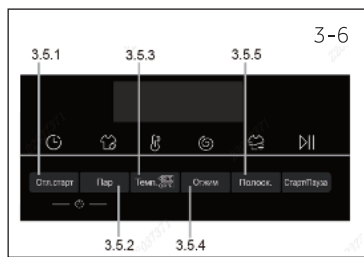
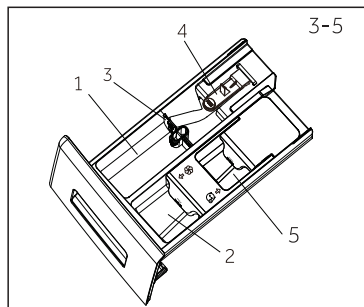

Ескерту: зауыттық баптаулар

Анағұрлым жақсы нәтижеге қол жеткізу үшін Naieg-дің әр жуу бағдарламасында белгілі бір баптаулар бар. Арнайы талаптар жоқ болған жағдайда әдепкі күйі бойынша баптауларды пайдалану ұсынылады.

3.5.1 «Отл. старт» (Кей. қалғ. старт) функциялық батырмасы

Бағдарламаны кейін іске қосу үшін осы батырманы (3.7-сур.) басыңыз. Кейінге қалған старт жуу аяқталатын уақыт бойынша 30 минуттық қадаммен 0.5-тен 24 сағатқа дейінгі аралықта (аяқталу уақыты бағдарламаның стандарт уақытымен салыстырғанда ұзарады) орнатылады. Мысалы, дисплейдегі 6:30 бағдарлама циклы 6 сағат 30 минуттан кейін аяқталатынын білдіреді. Кейінге қалған старт бағдарламасын қосу үшін «Старт/Пауза» (Бастау/Үзіліс) батырмасын басыңыз. Кейінге қалған старт «Отжим» (Сығу), «Освежить» (Жаңалау) және «Самоочистка» (Өзін-өзі тазалау) бағдарламаларында жұмыс істемейді.

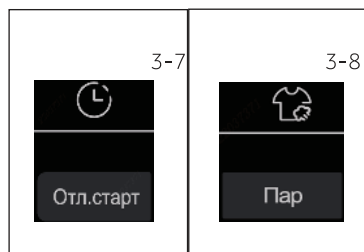

3.5.2 «Пар» (Бу) функциялық батырмасы

Кірді бұмен өңдеу функциясын таңдау үшін осы батырманы (3-8-сур.) басыңыз, содан кейін бағдарлама температурасының мәні рұқсат етілген мәнге өзгереді. Бұл функция «Хлопок» (Мақта), «Синтетика», «Смешанная стирка» (Аралас маталар), «Детские вещи» (Балалар киімі), «Ежедневная» (Күнделікті) және «Гигиена» бағдарламаларында жұмыс істейді. Бұмен өңдеу функциясын пайдаланғанда белгі жанады.

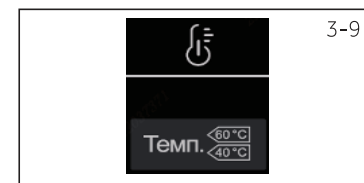

3.5.3. «Темп.» функциялық батырмасы

Таңдалған бағдарламада жуу температурасын өзгерту үшін осы батырманы (3-9-сур.) басыңыз. Дисплейге қандай да бір мән шықпаса (дисплейде «-°C»), су қызбайды.

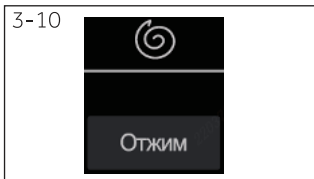

3.5.4 «Отжим» (Сығу) функциялық батырмасы

Таңдалған бағдарламада сығу функциясын өзгерту не болдырмау үшін осы батырманы (3-10-сур.) басыңыз. Егер дисплейге қандай да бір мән шықпаса (дисплейде «»), кір сығылмайды.

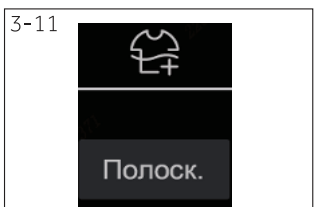

3.5.5 «Полоск.» (Шаю) батырмасы

Кірді құбыр суына қарқынды шаю үшін осы батырманы (3-11-сур.) басыңыз. Бұл режимді терісі сезімтал адамдарға пайдалануға кеңес беріледі. Бұл батырманы қайта басқанда бірден үшке дейін қосымша шаюды таңдауға болады. Олар дисплейде P-0/P-1/P-2/P-3 деп тұрады. Қосымша шаюдың ықтимал саны таңдалған бағдарламаға байланысты.



Ескертпе: сұйық жуғыш құралмен жуу үшін

Сұйық жуғыш құрал пайдаланғанда кейінге қалған стартты қосуға кеңес берілмейді.

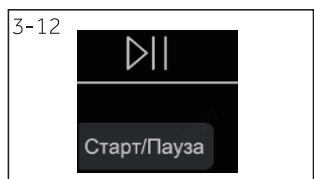

3.6 «Старт/Пауза» (Бастау/Үзіліс) батырмасы

Дисплейдегі бағдарламаны іске қосу немесе тоқтату үшін осы батырманы (3-12-сур.) басыңыз. Бағдарламаларды баптағанда және бағдарлама қосулы тұрғанда батырма үстіндегі жарықдиод жанып тұрады, ал тоқтағанда жыпылықтайды.

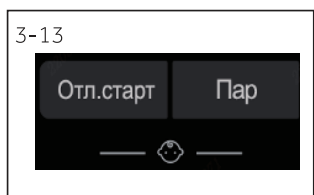

3.7 Балалардан бұғаттау

Басқару панелінің барлық элементін бұғаттау үшін «Отл. старт» (Кей. қалғ. старт) және «Пар» (Бу) батырмаларын (3-13-сур.) бір уақытта басыңыз, панельге  белгісі шығады. Бұғаттан шығару үшін осы екі батырманы қайта басыңыз. Балалардан бұғаттауды қосқанда бұғаттау көрсеткіші жанады. Балалардан бұғаттау қосымша функция және машина жұмыс істеп тұрғанда пайдаланушының қалауы бойынша қосылуы мүмкін.



Егер балалардан бұғаттауды қосқанда қандай да бір батырма басылса, дисплейге cLoT (3-14-сур.) шығады. Панель ондай басуға еш жауап бермейді.

o Пайдаланушының қалауы бойынша / Жоқ

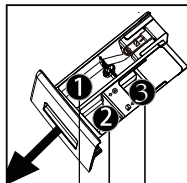

Жуғыш құралдарға арналған контейнер бөліктері:

- 1 Жуғыш құралға арналған
- 2 Кондиционер немесе күтім жасау құралына арналған
- 3 Дезинфекция құралына арналған

Бағдарлама	Макс. жүктеме, кг NW90-VP14929A NW90-VP14929AS NW90-VP14929B NW90-VP14929BS	Температура °C ¹⁾ Рұқсат етілетін диапазон	Үнсіз келісімен	Жуғыш құралдары			Мата типі	Барабарның үнсіз келісімен айналу жылдамдығы, айн/мин	Функция		
				1	2	3			Бу	Қосымша шаю	Кейінге қалған старт
Хлопок (Мақта)	9	* 90-ға дейін	30	o	o	/	Мақта	1000	o	o	o
Синтетика	9	* 60-қа дейін	30	o	o	/	Синтетика немесе аралас маталар	1000	o	o	o
Смешанная стирка (Аралас жуу)	9	* 60-қа дейін	30	o	o	/	Сәл кірлеген аралас маталар – мақта мен синтетиканы жуу	1000	o	o	o
Детские вещи (Балалар киімі)	4,5	* 90-ға дейін	40	o	o	/	Мақта / Синтетика	1000	o	o	o
Гигиена	9	* 90-ға дейін	60	o	o	/	Мақта	1000	o	o	o
Деликатная (Ұқыпты)	2,0	* 30-ға дейін	30	o	o	/	Жібек	600	/	o	o
Освежить (Сергіту) ^{3) 4)}	1	*	*	/	/	/	Мақта / Синтетика	/	/	/	/
Быстрая (Жылдам) ^{15' 2)}	1	* 40-қа дейін	*	o	o	/	Мақта / Синтетика	1000	/	o	o
Отжим (Сығу)	9	/	/	/	/	/	Осал маталардан басқасының бәрі	1000	/	/	/
Самоочистка (Өзін-өзі тазалау)	/	*/90	90	o	/	/	/	/	/	/	/
Ежедневная (Күнделікті)	4,5	* 60-қа дейін	30	o	o	/	Мақта / Синтетика	1000	o	o	o
Шерсть (Жүн)	2	* 40-қа дейін	*	o	o	/	Машинада жууға арналған жүннен жасалған немесе құрамында жүн бар мата	800	/	o	o
Пуховое одеяло (Мамық көрпе)	2,0	* 40-қа дейін	30	o	o	/	Жамылғы	800	/	o	o
Джинсы (Джинса)	9	* 60-қа дейін	30	o	o	/	Джинса	1000	/	o	o
Спортивная (Спорттық)	2,0	* 40-қа дейін	20	o	o	/	Синтетика немесе аралас маталар	800	/	o	o

* - Су қызбайды.

- 1) 90 °C-та жуу температурасын арнайы гигиеналық талаптар болса ғана таңдаңыз.
- 2) Бағдарлама ұзаққа созылмаса жуғыш құрал көлемін азайтыңыз.
- 3) Бір үлкен зат 3 шағын заттан артық және 5 ұсақ заттан кішірек.
- 4) «Освежить» (Сергіту) бағдарламасы жұмыс істегенде киім конденсат әсерінен су болады, бұл қалыпты жағдай. Аяқталған соң кірді сілкіп, кептіріңіз. Киімді суға салуға болмаса, бұл бағдарламаны қолданбаңыз. Пайдаланушы i-Refresh бағдарламасына қандай да бір дезинфекциялық, жуғыш құрал немесе жұмсартқыш қоспауға тиіс.

Шынайы тұтыну жергілікті жағдайларға байланысты көрсетілген мәннен өзгеше болуы мүмкін.

Бағдарлама	Температура, °C	Максимал жүктеме, кг	Электр энергиясын тұтынуы, кВт·сағ	Су тұтынуы, л	Жуу уақыты, сағ:мин	Сығу тиімділігі, %
HW90-BP14929A/HW90-BP14929AS/HW90-BP14929B/HW90-BP14929BS						
	40 °C	4,5	0,47	35	4:50	53
Хлопок+*	60 °C	4,5	0,56	36	4:55	53
(Мақта+)	60 °C	9	0,56	55	4:50	53

* 2010/30 ЕО Директивасына сәйкес тұрмыстық кір жуғыш машиналардың энергия тиімділігін анықтауға және таңбалауға арналған стандарт жуу бағдарламасы:

Хлопок+ (Мақта+) 40 °C / 60 °C +1400 айн/мин.

60 °C және 40 °C-та мақта жуатын стандарт бағдарламалар ластану дәрежесі қалыпты мақта киімді жууға жарайды. Олар электр қуаты мен су тұтыну тұрғысынан мақта киім жууға арналған анағұрлым тиімді бағдарламалар болып табылады. Пайдаланылатын судың температурасы циклдің жарияланған температурасынан өзгеше болуы мүмкін.



Ескертпе: автоматты өлшеу

Кір жуатын машина жүктеме салмағын анықтау жүйесімен жабдықталған. Аздаған жүктемеде электр энергиясы, су шығыны және жуу уақыты кейбір бағдарламаларда автоматты түрде азаятын болады. Дисплейдегі үнсіз келісім бойынша уақыт «Смешанная стирка» (Аралас маталар), «Синтетика», «Хлопок» (Мақта) бағдарламаларында жүктеме салмағына тәуелді өзгеруі ықтимал.

6.1 Электрлік қуат беруді қосу

Кір жуғыш машинаны электрлік қуат көзіне қосыңыз (50 Гц жиіліктегі 220-240 В айнымалы ток, 6-1-сурет). Сондай-ақ, «ОРНАТУ» бөлімін қар.

6.2 Су беруді қосу

- ▶ Қосу алдында кірістегі судың тазалығы мен мөлдірлігін тексеріңіз.
- ▶ Кранды ашыңыз (6-2 сурет).

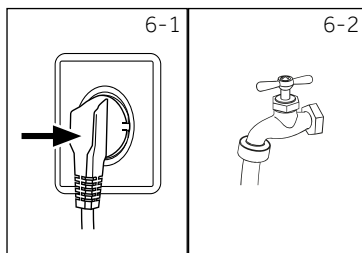
**Ескертпе: саңылаусыздық**

Машинаны пайдалануға дейін кранды ашыңыз және кран мен ағызу құбыршегінің жалғауында ағып кету жоқ екеніне көз жеткізіңіз.





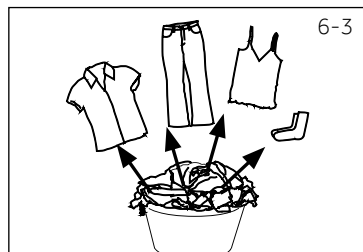





6.3 Кірді жууға дайындау



- ▶ Жуатын кір мен киімдерді тігілген маталарының типтері бойынша (мақта, синтетикалық маталар, жүн немесе жібек және т.б.) және ластану дәрежесі бойынша сұрыптаңыз. Киімнің затбелгілеріндегі күтім және жуу бойынша нұсқауларға назар аударыңыз.
- ▶ Ақ және түрлі түсті маталарды бөліп алыңыз. Түрлі түсті маталарды алдымен қаншалықты түссізденетінін анықтау мақсатында қолмен жуып көріңіз.
- ▶ Киімнің қалталарын босатып (кілт, тиындар және т.б.) және қатты сәндік бұйымдарын (мысалы, түйрегіштер) шешіп алыңыз.
- ▶ Жиектері тігілмеген киімдерді, нәзік маталарды және жұқа тоқыма маталарды, мысалы, жұқа перделерді нәзік бұйымдарды жууға арналған қапшыққа салу керек (оларды қолмен жуған немесе құрғақ тазалау қолданған дұрыс).
- ▶ Сыдырма ілгектерді, жапсырмаларды және ілгектерді жабыңыз және түймелердің дұрыс тігілгеніне көз жеткізіңіз.
- ▶ Мұқият пайдалануды қажет ететін бұйымдарды, мысалы, жиектері тиісті түрде тігілмеген заттар, селдір маталы іш киімдер және шұлық, белбеу, бюстгальтер және т.б. жууға арналған қапшыққа салыңыз.
- ▶ Төсек жаймасы, төсек жабыны және т.с.с. ірі заттарды аударыңыз.
- ▶ Жуу алдында джинсалар және толтырылған, декорациялы немесе ашық түске боялған матасы бар киімдерді теріс аударыңыз; оларды жеке жуу ұсынылады.





**НАЗАР АУДАРЫҢЫЗ!**





Тоқылмаған бұйымдар, сонымен қатар ұсақ, берік бекітілмеген және үшкір заттар киімнің және машинаның бүлінуіне және ақаулыққа әкелуі мүмкін.





Күтім бойынша нұсқаулар

Жуу		
 Макс. жуу температурасы 95 °C, әдеттегі режим	 Макс. жуу температурасы 60 °C, әдеттегі режим	 Макс. жуу температурасы 60 °C, жұмсақ режим
 Макс. жуу температурасы 40 °C, әдеттегі режим	 Макс. жуу температурасы 40 °C, жұмсақ режим	 Макс. жуу температурасы 40 °C, аса жұмсақ режим
 Макс. жуу температурасы 30 °C, әдеттегі режим	 Макс. жуу температурасы 30 °C, жұмсақ режим	 Макс. жуу температурасы 30 °C, аса жұмсақ режим
 Қолмен жуу, макс. темп. 40 °C	 Жууға тыйым салынған	

Ағарту		
 Кез келген тотықтырғыш агентпен ағартуға рұқсат етілген	 Құрамында қышқылы бар/хлорсыз ағартқыш қолдануға ғана рұқсат етілген	 Ағартуға болмайды

Кептіру		
 Барабанмен кептіру мүмкін, әдеттегі температура	 Барабанме кептіру мүмкін, біршама төмен температура	 Барабанмен кептіруді қолдануға болмайды
 Сығу арқылы жуудан кейін жіпке жайып кептіру	 Сығу арқылы жуудан кейін жазықтықта кептіру	

Үтіктеу		
 Максималды 200 °C температурада үтіктеу (жоғары температуралы үтіктеу)	 Максималды 150 °C температурада үтіктеу (орташа температуралы үтіктеу)	 Максималды 110 °C температурада үтіктеу (төмен температуралы үтіктеу), бусыз (бумен үтіктеудің қайтымсыз салдары болуы ықтимал)
 Үтіктеуге тыйым салынған		

Текстиль бұйымдарға кәсіби күтім		
 Тетрахлорэтиленде құрғақ тазалау	 Көмірсутектерде құрғақ тазалау	 Құрғақ тазалауға тыйым салынған
 Кәсіби ылғалды тазалау	 Кәсіби ылғалды тазалауға тыйым салынған	

6.4 Кір жуғыш машинасын жүктеу

- ▶ Жуылатын киімді біреуден салыңыз.
- ▶ Шамадан тыс жүктелуіне жол бермеңіз Әртүрлі бағдарламалар үшін максималдық жүктеменің әртүрлі мәндері көрсетілгеніне назар аударыңыз. Максималдық жүктемені анықтауға арналған ереже: жуылатын киім мен барабанның үсті арасында алты дюймнан (15,2 см) кем емес аралық қалуы тиіс.
- ▶ Есікті мұқият жабыңыз. Киімнің қысылып қалмағанына көз жеткізіңіз. Есікке қысылып қалған киім люк манжеталарының зақымдалуына әкеледі. Бұл зақымдану кепілдікпен өтелмейді.

6.5 Жуғыш құралды таңдау

- ▶ Жуудың тиімділігі мен нәтижесі пайдаланылатын жуғыш құралдың сапасымен анықталады.
- ▶ Машинамен жуу үшін арналған жуғыш құралды ғана пайдаланыңыз.
- ▶ Қажет болғанда арнайы жуғыш құралдарды пайдаланыңыз, мысалы, синтетикалық және жүн заттарға арналған.
- ▶ Жуғыш құралдарды өндірушінің ұсыныстарын үнемі ескеріңіз.
- ▶ Трихлорэтилен және ұқсас өнімдер сияқты құрғақ тазалауға арналған құралдарды пайдаланыңыз.

Біршама қолайлы жуғыш құралды таңдаңыз

Бағдарлама	Жуғыш құралдың түрі				
	Әмбебап	Түрлі түсті маталарға арналған	Нәзік маталарға арналған	Арнайы	Кондиционер
Хлопок (Мақта)	L/P	L/P	-	-	o
Смешанная стирка (Аралас жуу)	L	L/P	-	-	o
Синтетика	-	L/P	-	-	o
Детские вещи (Балалар киімі)	-	-	L/P	L/P	o
Гигиена	L/P	L/P	-	-	o
Шерсть (Жүн)	-	-	L/P	L/P	o
Освежить (Балғындық беру)	-	-	-	-	-
Быстрая (Жылдам) 15 минут	L	L	-	-	o
Отжим (Сығу)	-	-	-	-	-
Самоочистка (Өзін-өзі тазалау)	-	-	-	L/P	-
Ежедневная (Күнделікті)	L/P	L/P	-	-	o
Деликатная (Ұқыпты)	-	-	L/P	L/P	o
Пуховое одеяло (Мамық көрпе)	-	-	L	L/P	o
Джинсы (Джинса)	L	L	-	-	o
Спортивная (Спорттық)	-	-	L/P	L/P	o

L = гель/сұйық жуғыш құрал P = кір жууға арналған ұнтақ

o = пайдаланушының қарастыруы бойынша - = жоқ

Сұйық жуғыш құралды пайдалану барысында кейінге қалдырылған бастауды қосу ұсынылмайды.

Әр алуан түрлі жуғыш құралдарды пайдаланып жуудың ұсынылатын температуралары:

- ▶ Кір жууға арналған ұнтақ: 20–90 °C дейін* (жақсы нәтиже үшін 40–60 °C)
- ▶ Түрлі түсті маталарға арналған құрал: 20–60 °C дейін (жақсы нәтиже үшін 30–60 °C)
- ▶ Жүн/нәзік маталарға арналған құралдар: 20–30 °C дейін (жақсы нәтиже үшін 20–30 °C)

* 90 °C жуу температурасын арнайы гигиеналық талаптар жағдайында ғана таңдаңыз.

* 60 °C және одан жоғары жуу температурасы жағдайында жуғыш құралдың азырақ мөлшерін пайдалану керек. Мақта немесе синтетикалық мата үшін жарамды арнайы дезинфекциялаушы құралды пайдалану ұсынылады.

* Көбіктенбейтін кір жууға арналған ұнтақ немесе көбікті аз мөлшерде түсетін ұнтақ пайдалану ұсынылады.

6-4

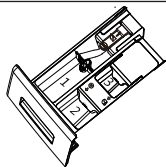

6.6 Жуғыш құралдар құю

1. Жуғыш құралдарға арналған контейнерді тартыңыз.
2. Сәйкес бөліктерін қажетті жуғыш құралдармен толтырыңыз (6-4 сур.).
3. Контейнерді машинаға қайтадан мұқият салыңыз.



Ескертпе:

- ▶ Келесі жуу циклының алдында контейнердегі жуғыш құралының қалдықтарын кетіріңіз.
- ▶ Жуғыш құралды немесе кірге арналған кондиционерді қажетті мөлшерінен асырып құймаңыз.
- ▶ Жуғыш құралдың қаптамасындағы нұсқаулыққа жүгініңіз.
- ▶ Үнемі жуғыш құралды контейнерге тікелей жуу циклін бастау алдында жүктеңіз.
- ▶ Концентрлі сұйық жуғыш құралды 2 бөлімге құюдың алдында сұйылту қажет болады.
- ▶ Сұйық жуғыш құралды тиімді пайдалануға кірмен бірге кір жуатын машинаның барабанына салатын мөлшерлеуші шарикті пайдаланған жағдайда қол жеткізуге болады.
- ▶ Кейінге қалдырылған бастау жағдайында сұйық жуғыш құрал пайдаланбаңыз.
- ▶ Бағдарламаны таңдау кестесіне сәйкес және киімнің затбелгісіндегі жуу және күтім жасау нұсқауларын ескере отырып, бағдарлама баптауларын мұқият таңдаңыз.

6-5



6.7 Кір жуғыш машинаны қосу

Машинаны қосу үшін мына тұтқаны кез келген жаққа бұраңыз (Выкл (Сөнд)-ден басқа). Машинаны сөндіру үшін, тұтқаны Выкл (Сөнд.) қалпына бұраңыз (6-5 сур.).

6-6

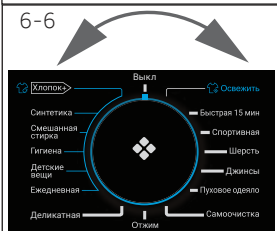

6.8 Бағдарламаны таңдау

Жуудың жақсы нәтижелеріне қол жеткізу үшін ластану дәрежесі және жуылатын кірдің типіне біршама жарамды бағдарламаны таңдаңыз. Бағдарламаларды ауыстырып қосқыш тұтқасын бұрау арқылы (6-6 сур.) сәйкес бағдарламаны таңдаңыз. Бұл жағдайда дисплейде үнсіз келісім бойынша баптаулар көрсетіледі.



Ескерту: иісті кетіру

Алғашқы кір жуу алдында әлеуетті зиянды заттар және қоқыстан тазарту мақсатында контейнер бөліміне (1) аз мөлшерде жуғыш құрал құйып немесе арнайы тазартатын құрал қолданып, кір салмастан «Самоочистка» (Өзін-өзі тазалау) бағдарламасын қосу керек.

6-7



6.9 Дербес баптауларды қосу

Қажетті функциялар мен баптауларды таңдаңыз (6-7 сурет); «Басқару панелі» бөлімін қараңыз.

6.10 Жуу бағдарламасын іске қосу

Іске қосу үшін «Старт/Пауза» (Бастау/Үзіліс) батырмасын басыңыз (6-8 сурет). Машина берілген баптауларға сәйкес жұмыс істейтін болады. Бағдарламаны жойған кезде ғана өзгертулер енгізуге болады.

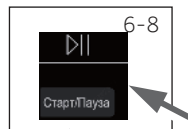

6.11 Тоқтату – жуу бағдарламасын болдырмау

Ағымдағы бағдарламаны тоқтату үшін «Старт/Пауза» (Бастау/Үзіліс) батырмасын басыңыз. Батырма үстіндегі жарық диодты индикатор жыпылықтай бастайды. Жұмысты жаңғырту үшін батырмаға тағы бір рет басыңыз.

Іске қосылған бағдарламаны және оның барлық дербес баптауларын болдырмау үшін:

1. Қосылған бағдарламаны тоқтату үшін «Старт/Пауза» (Бастау/Үзіліс) батырмасын басыңыз.
2. «Отжим» (Сығу) бағдарламасын таңдау үшін тұтқаны бұрып және суды ағызу үшін «Отжим» (Сығу) басыңыз («**U**» «Отжим» (Сығу) таңдаңыз).
3. Кейін бағдарламаны таңдап, оны қосыңыз.

6.12 Жуудан кейін



Ескерту: есікті бұғаттау

- ▶ Қауіпсіздік үшін жуу циклін орындау кезінде есік жартылғай бұғатталады. Есікті тек жуу аяқталғаннан кейін немесе бағдарламаны дұрыс тоқтатқаннан кейін (жоғарыда сипатталғандай) ашуға болады.
- ▶ Су деңгейі жоғары немесе температурасы жоғары болған жағдайда, сонымен қатар, сығу кезінде есікті ашу мүмкін емес; бұл жағдайда дисплейде «**Loct**» коды шығады.

1. Бағдарлама циклі аяқталған кезде дисплейде **End** (Соңы) жазуы жанады.
2. Кір жуатын машина автоматты түрде өшеді.
3. Үтіктеуді жеңілдету және қыртыстардың пайда болуының алдын алу үшін кірді неғұрлым жылдам шығару керек.
4. Су беруді өшіріңіз.
5. Электрлік қуат беру шнурын ажыратыңыз.
6. Ылғалдың жинақталуы және иістің пайда болуының алдын алу үшін есігін ашып қойыңыз. Кір жуғыш машина пайдаланылмайтын кезде есігін ашық күйде қалдырыңыз. Люк манжетінің төменгі бөлігінде және жуғыш құралдарға арналған астауда суды жиналуы қалыпты құбылыс болып табылады.



Ескерту: күту режимі/энергия үнемдеуші режим

Қосылу машина бағдарламаны іске қосу алдында немесе ол аяқталғаннан кейін 2 минут ішінде белсендірілмесе, күту режиміне өтеді. Күту режимінде дисплей энергия үнемдеу мақсатында дисплей сөнеді. Күту режимін тоқтату үшін «Старт/Пауза» (Бастау/Үзіліс) батырмасын басыңыз.

6.13 Дыбыстық сигналды қосу және өшіру

Дыбыстық сигналды қажет болған жағдайда өшіруге болады:

1. Машинаны қосыңыз.
2. «Самоочистка» (Өзін-өзі тазалау) бағдарламасын таңдаңыз.
3. Бір мезгілде «Пар» (Бу) және «Полоск.» (Шаю) батырмаларын басып, шамамен 3 секунд ұстап тұрыңыз. Дисплейде **БЕЕР OFF** хабарламасы шығады және дыбыстық сигнал сөндіріледі.

Дыбыстық сигналды қосу үшін осы батырмаларды бір мезгілде қайта басу керек. Дисплейде **БЕЕР on** хабарламасы пайда болады.



Экологиялық жауапты пайдалану

- ▶ Суды, энергияны, жуғыш құралды және уақытты оңтайлы пайдалануды қамтамасыз ету үшін максималды жуу көлеміне қатысты нұсқауларды орындау керек.
- ▶ Машинаны шамадан тыс жүктемеңіз (киімнің үстінде ені алақандай саңылау қалуы тиіс).
- ▶ Жуатын бұйымдар аз болған жағдайда «Быстрая стирка» (Жылдам жуу) бағдарламасын таңдаңыз.
- ▶ Әрбір жуғыш құралдың нақты дозасын пайдаланыңыз.
- ▶ Сәйкес келетін ең төмен жуу температурасын таңдаңыз – заманауи жуғыш құралдар ластануды 60 °C төмен температурада да тиімді тазалайды.
- ▶ Үнсіз келісім бойынша баптауларды қатты ластанған жағдайда ғана арттырыңыз.
- ▶ Жеке үйде кептіруді пайдаланғанда сығу кезінде барабанның максималды айналу жылдамдығын таңдаңыз.

8.1 Жуғыш құралдарға арналған контейнерді тазалау

Контейнердегі жуғыш құралдың қалдықтарын үнемі кетіріп отырыңыз. Контейнерді келесі тәсілмен тұрақты түрде тазалап отырыңыз (8-1 сур.):

1. Контейнерді соңына дейін сырғытыңыз.
2. Бекіткіш батырмасын басып, контейнерді машинадан шығарыңыз.
3. Контейнерді толығымен тазарғанға дейін сумен шайып, оны қайтадан машинаға салыңыз.

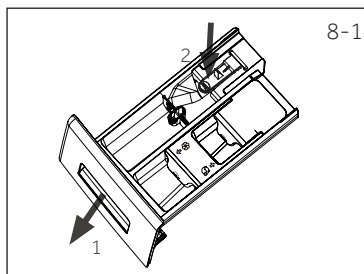
**8.2 Кір жуатын машинаны тазалау**

- ▶ Кір жуатын машинаны тазалау немесе күтім жасау барысында электрлік қуат беру шнурының айырын розеткадан суырыңыз.
- ▶ Машинаның корпусын (8-2 сур) және резина элементтерін тазалау үшін сабынды жуғыш ерітіндіге малынған жұмсақ шүберекті пайдаланыңыз.
- ▶ Органикалық химикаттар немесе коррозия тудыратын еріткіштерді пайдалануға болмайды.

**8.3 Су беру клапаны және оның фильтрі**

Су берілісінің қақ сияқты қатты бөлшектермен бұғатталуының алдын алу үшін су беру клапанының сүзгісін жүйелі түрде тазалап отырыңыз.

- ▶ Электрлік қуат беру шнурының айырын суырып және су берілісін тоқтатыңыз.
- ▶ Құю құбыршегін машинаның артқы қабырғасындағы клапаннан (8-4 сур.) және су беру кранынан бұрап алу арқылы шешіңіз.
- ▶ Фильтрді сумен шайып, оны қылшақтың көмегімен тазалаңыз (8-3 сур.).
- ▶ Фильтрді салып, құю құбыршегін орнына орнатыңыз.

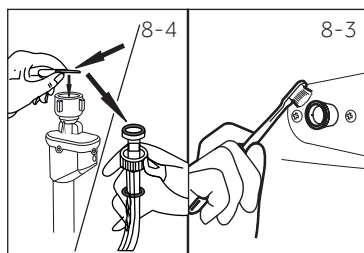
**8.4 Барабанды тазалау**

- ▶ Барабаннан оған кездейсоқ түсіп кеткен металл заттар, түйрегітер, тиындар және т.б. шығарып отырыңыз (8-5 сур), себебі олар тат дақтарының пайда болуы және ақаулыққа себеп болуы ықтимал.
- ▶ Тат дақтарын кетіру үшін құрамында хлор болмайтын тазалау құралын қолданыңыз. Тазартқыш құралды өндірушінің нұсқауларын сақтаңыз.
- ▶ Тазалау үшін қатты заттарды немесе болат ысқыштарды пайдаланбаңыз.

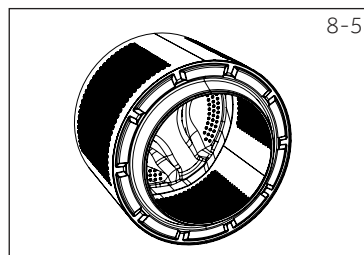
**Ескерту: Өзін-өзі тазалау**

Профилактикалық күтім жасау мақсатында 3 айда бір рет әлеуетті зиянды заттар мен қоқыстарды кетіру үшін, кір салмастан «Самоочистка» (Өзін-өзі тазалау) бағдарламасын қосу керек. Контейнер бөліміне (1) аз мөлшерде жуғыш құрал құйып немесе арнайы тазартқыш құрал пайдалану керек.

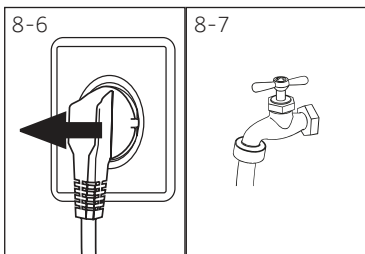

8.5 Ұзақ уақыт пайдаланбау

Егер машинаны ұзақ уақыт бойы пайдаланбау жоспарланатын болса, онда келесі дайындық жұмыстарын жүргізу ұсынылады:

1. Электрлік вилканы розеткадан суырыңыз (8-6 сур.).
2. Су беруді өшіріңіз (8-7 сур.).
3. Ылғалдың жинақталуы және иістің пайда болуының алдын алу үшін есігін ашып қойыңыз. Кір жуғыш машина пайдаланылмайтын кезде есігін ашық күйде қалдырыңыз. Келесі пайдалану алдында қуат көзі кабелін, су беруді және су ағызатын құбыршекті мұқият тексеріңіз. Барлығының дұрыс орнатылғанына және ағып кетудің жоқтығына көз жеткізіңіз.



Ескерту: Өзін-өзі тазалау

Ұзақ уақыт пайдаланбаған жағдайда, әлеуетті зиянды заттар және қоқыстан тазарту мақсатында контейнер бөліміне (2) аз мөлшерде жуғыш құрал құйып немесе арнайы тазартатын құрал қолданып, кір салмастан «Самоочистка» (Өзін-өзі тазалау) бағдарламасын қосу керек.

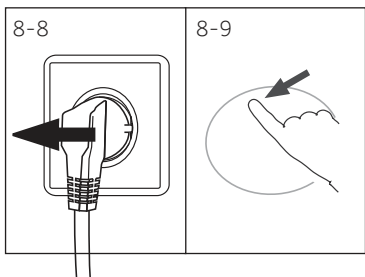

8.6 Сорғы сүзгісі

Сүзгіні айны бір рет тазалап, машинаның келесі жағдайларында сорғы сүзгісін тексеріңіз:

- ▶ Суды ағызбайды.
- ▶ Сығуды орындамайды.
- ▶ Жұмыс кезінде әдеттегіден тыс шу шығарады.



НАЗАР АУДАРЫҢЫЗ!

Күйіп қалу қаупі! Сорғы сүзгісіндегі су өте ыстық болуы мүмкін! Кез келген амалды іске асыру алдында судың салқындағанына көз жеткізіңіз.

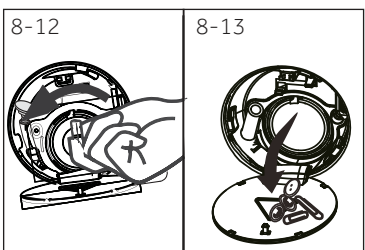
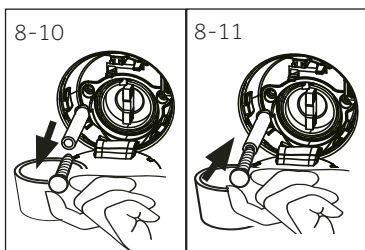

1. Кір жуатын машинаны сөндіріңіз және қуат беру шнурының айырын розеткадан суырыңыз (8-8 сур.).
2. Сервистік шағын люкті қолмен басып, оны ашыңыз (8-9 сур.).
3. Суды ағызуда арналған тегіс ыдысты қойыңыз (8-10 сур.). Сүзгіден ағып шығатын су көлемі біршама көп болуы мүмкін!
4. Ағызу құбыршегін созып және оның ұшын ыдыстың үстінде ұстаңыз (8-10 сур.).
5. Ағызу құбыршегінің бітеуішін суырып алыңыз (8-10 сур.).
6. Суды толық ағызғаннан кейін ағызу құбыршегін жауып (8-11 сур.) және оны машина ішіне жинаңыз.
7. Сорғы сүзгісін сағат тіліне қарсы бағытта бұрап, оны шығарыңыз (8-12 сур.).
8. Ластануды кетіріңіз (8-13 сур.).

9. Сорғы сүзгісін мұқият, мысалы, ағын судың көмегімен тазалаңыз (8-14 сур.).
10. Сүзгіні қайтадан орнына мұқият орнатыңыз (8-15 сур.).
11. Сервистік шағын люкті жабыңыз.

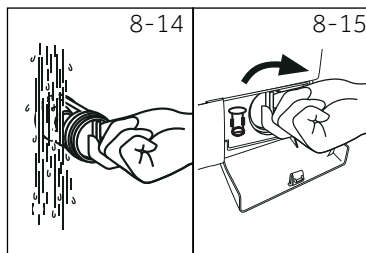
**НАЗАР АУДАРЫҢЫЗ!**

- ▶ Сорғы сүзгісінің тығыздамасы таза және ақаусыз болуы керек. Егер қақпағы тығыз жабылмаса, су ағып кетуі мүмкін.
- ▶ Сүзгі өз орнында тұруы керек, керісінше жағдайда ағып кету орын алуы мүмкін.

Туындаған мәселелердің көпшілігінің шешімін пайдаланушы арнайы тәжірибесі болмаса да өз бетінше таба алады. Мәселе орын алған жағдайда, сатудан кейінгі қызмет көрсету ұйымына жүгіну алдында барлық көрсетілген себептерін тексеріңіз және төменде берілген нұсқауларды орындаңыз. «Клиенттерге қызмет көрсету» бөлімін қар.



НАЗАР АУДАРЫҢЫЗ!

- ▶ Техникалық қызмет көрсету алдында машинаны сөндіріп және электрлік қуат беру шнурының айырын розеткадан ажыратыңыз.
- ▶ Электрлік құрылғыға қызмет көрсетуді тек білікті электриктер ғана жүргізуі керек, себебі, қате жөндеу біршама кейінгі салдарға себеп болуы мүмкін.
- ▶ Қауіпті жағдайдың алдын алу мақсатында зақымдалған электрлік қуат беру кабелін тек дайындаушы, оның сервистік агенті немесе біліктілігі сәйкес маман ғана алмастыруы керек.

9.1 Ақпараттық кодтар

Келесі кодтар тек ақпараттық мақсатта шығады және жуу циклына қатысты болады. Олар қандай да бір әрекеттерді орындауды талап етпейді.

Код	Хабарлама
i:25	Жуу циклінің қалған уақыты 1 сағат 25 минутты құрайды.
6:30	Таңдалған кідіру уақытын қоса алғанда, жуу циклының қалған уақыты (циклдың аяқталуы) 6 сағат 30 минутты құрайды.
P--0/1/2/3	0/1/2/ 1, 2 немесе 3 қосымша шаю (Функциялық батырмалар – «Дополнительное полоскание» (Қосымша шаю) батырмасы бөлімін қараңыз) таңдалды.
End	Жуу циклі аяқталды. Кір жуғыш машина автоматты түрде өшеді.
cLoT	Балалардан бұғаттау белсендірілген.
Loct	Судың жоғары деңгейі, жоғары температурасы немесе сығу циклын орындауға байланысты есік жабық.
EEP OFF	Дыбыстық сигнал өшірілі.
EEP on	Дыбыстық сигнал қосулы.

9.2 Дисплейге код шыққан ақауларды жою

Мәселе	Себебі	Шешімі
CLr FLtr	<ul style="list-style-type: none"> • Су ағызудағы қате, 6 минут бойы су толық ақпайды. 	<ul style="list-style-type: none"> • Сорғы сүзгісін тазалаңыз. • Ағызу құбыршегінің орнатылуын тексеріңіз.
E2	<ul style="list-style-type: none"> • Бұғаттау қатесі 	<ul style="list-style-type: none"> • Есікті дұрыс жабыңыз.
E4	<ul style="list-style-type: none"> • 8 минут өткен соң су деңгейі жеткіліксіз. • Су сифон әсері салдарынан ағызу құбыршегі арқылы ағады. 	<ul style="list-style-type: none"> • Кран ашық және су қысымы қалыпты екеніне көз жеткізіңіз. • Ағызу құбыршегінің орнатылуын тексеріңіз.
E8	<ul style="list-style-type: none"> • Су деңгейі бойынша қорғаныс қатесі. 	<ul style="list-style-type: none"> • Сатқаннан кейін қызмет көрсететін ұйымға жүгініңіз.
E5	<ul style="list-style-type: none"> • Ағызу қатесі. Су 1 минут ішінде толық ақпайды («Освежить» (Сергіту) бағдарламасы). 	<ul style="list-style-type: none"> • Сорғы сүзгісін тазалаңыз. • Ағызу құбыршегінің орнатылуын тексеріңіз.

Мәселе	Себебі	Шешімі
F3	• Температура сезгегінің қатесі.	• Сатқаннан кейін қызмет көрсететін ұйымға жүгініңіз.
F4	• Қыздыру қатесі.	• Сатқаннан кейін қызмет көрсететін ұйымға жүгініңіз.
F7	• Электр қозғалтқыш қатесі.	• Сатқаннан кейін қызмет көрсететін ұйымға жүгініңіз.
F9	• Су деңгейі сезгегінің қатесі.	• Сатқаннан кейін қызмет көрсететін ұйымға жүгініңіз.
FEC or FE 1 or FEL2	• Байланыс қатесі.	• Сатқаннан кейін қызмет көрсететін ұйымға жүгініңіз.
Unb	• Бірқалыпты жүктемеу қатесі.	• Барабанға жүктелген кірді тексеріңіз және бірқалыпты орналастырыңыз. Жүктеме көлемін азайтыңыз.

9.3 Дисплейге код шықпаған ақауларды жою

Мәселе	Себебі	Шешімі
Кір жуғыш машина жұмыс істемейді.	<ul style="list-style-type: none"> • Бағдарлама әлі іске қосылған жоқ. • Есік дұрыс жабылмаған. • Кір жуғыш машина қосылмаған. • Электр қуатының істен шығуы. • Балалардан бұғаттау белсендірілген. 	<ul style="list-style-type: none"> • Бағдарламаны тексеріңіз және оны іске қосыңыз. • Есікті дұрыс жабыңыз. • Машинаны қосыңыз. • Электрлік қуат көзін тексеріңіз. • Балалардан бұғаттауды өшіріңіз.
Кір жуғыш машинаға су толмайды.	<ul style="list-style-type: none"> • Су берілмейді. • Құю құбырышегінің майысуы. • Құю құбырышегінің сүзгісі толып қалған. • Су қысымы 0,03 МПа-дан төмен. • Есік дұрыс жабылмаған. • Сумен жабдықтаудағы ақаулық. 	<ul style="list-style-type: none"> • Суды жіберу кранын тексеріңіз. • Құю құбырышегін тексеріңіз. • Құю құбырышегінің сүзгісін тазартыңыз. • Судың қысымын тексеріңіз. • Есікті дұрыс жабыңыз. • Су беруді қамтамасыз етіңіз.
Кір жуғыш машина суға толған кезде су ағады.	<ul style="list-style-type: none"> • Су ағызатын құбырышектің көтеру биіктігі 80 см-ден аз. • Мүмкін, ағызу құбырышегінің ұшы суға жіберілген. 	<ul style="list-style-type: none"> • Ағызу құбырышегі дұрыс орналасқанына көз жеткізіңіз. • Ағызу құбырышегінің ұшы суда емес екеніне көз жеткізіңіз.
Ағызу қателігі.	<ul style="list-style-type: none"> • Ағызу құбырышегі бітелген. • Сорғы сүзгісі бітелген. • Ағызу құбырышегінің ұшы еден деңгейінен 100 см жоғары орналасқан. 	<ul style="list-style-type: none"> • Құю құбырышегін тазалаңыз. • Сорғы сүзгісін тазалаңыз. • Ағызу құбырышегі дұрыс орналасқанына көз жеткізіңіз.
Сығу кезінде күшті діріл.	<ul style="list-style-type: none"> • Тасымал бұрандаларының барлығы алынбаған. • Машина тұрақсыз күйде орналасқан. • Кір жуғыш машина дұрыс жүктелмеген. 	<ul style="list-style-type: none"> • Барлық тасымалдау бұрандаларын шешіңіз. • Қатты негізді бетті қамтамасыз етіп, машинаны тегістеңіз. • Жүктеменің салмағы мен біркелкі орналасқанын тексеріңіз.
Кір жуғыш машина жуу циклы аяқталмай тұрып тоқтайды.	<ul style="list-style-type: none"> • Су беру немесе электрлік қуат көзінің ақаулығы. 	<ul style="list-style-type: none"> • Электрлік қуат көзін және сумен жабдықтауды тексеріңіз.
Кір жуғыш машина біраз уақытқа тоқтайды.	<ul style="list-style-type: none"> • Дисплейде қате коды көрсетіледі. • Қате жүктеуге байланысты мәселе. • Бағдарлама жібіту циклін орындайды. 	<ul style="list-style-type: none"> • Қате кодтарын тексеріңіз. • Жүктемені азайтыңыз немесе реттеңіз. • Бағдарламаны тоқтатып, қайта іске қосыңыз.

Мәселе	Себебі	Шешімі
Барабанда және/немесе жуғыш құралға арналған контейнерде көбік тым көп.	<ul style="list-style-type: none"> Жарамсыз жуғыш құрал. Жуғыш құралды шамадан тыс көп пайдалану. 	<ul style="list-style-type: none"> Жуғыш құралды таңдау бойынша ұсыныстарды тексеріңіз. Жуғыш құралдың мөлшерін азайтыңыз.
Жуу уақытын автоматты реттеу.	<ul style="list-style-type: none"> Жуу бағдарламасының ұзақтығы реттеледі. 	<ul style="list-style-type: none"> Бұл қалыпты жағдай және функционалдылыққа әсер етпейді.
Сығу кезіндегі бұзылу.	<ul style="list-style-type: none"> Барабандағы кірдің теңгерімді болмауы. 	<ul style="list-style-type: none"> Машина жүктемесін тексеріп, сығу бағдарламасын қайта қосыңыз.
Жуу нәтижесі қанағаттанарлықсыз.	<ul style="list-style-type: none"> Ластану дәрежесі таңдалған бағдарламаға сәйкес келмейді. Жуғыш құралдың мөлшері жеткіліксіз. Максималдық жүктеме асып кетті. Барабанда кір бірыңғай орналаспаған. 	<ul style="list-style-type: none"> Басқа бағдарламаны таңдаңыз. Ластану деңгейі мен өндіруші ұсыныстарына сәйкес жуғыш құралды таңдаңыз. Жүктемені азайтыңыз. Киімді түзетіңіз.
Киімде кір жуатын ұнтақтың қалдықтары.	<ul style="list-style-type: none"> Жуғыш құралдың ерімеген түйірлері кірде ақ дақ түрінде қалуы мүмкін. 	<ul style="list-style-type: none"> Қосымша шаюды орындаңыз. Құрғақ кірдің іздерін щеткамен сүртіп көріңіз. Басқа жуғыш құралды пайдаланыңыз.
Киімде сұр дақтар бар.	<ul style="list-style-type: none"> Майлар, кремдер немесе майлар сияқты майлардың әсерінен туындайды. 	<ul style="list-style-type: none"> Кірді арнайы тазалағыш көмегімен жууға дайындаңыз.

i Ескертпе: артық көбіктену

Егер сығу циклі орындау кезінде көбік тым көп пайда болса, қозғалтқыш тоқтап, су төгетін сорғы 90 секунд жұмыс істейді. Егер ондай талпыныс 3 рет қатарынан нәтижесіз аяқталса, бағдарлама сығуды орындамай тоқтайды.

Егер қателер туралы хабарлама қабылданған шаралардан кейін де пайда болса, машинаны өшіріңіз, электрлік қуат көзін өшіріңіз және клиенттерді қолдау қызметіне хабарласыңыз.

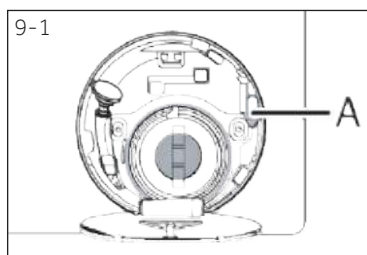

9.4 Электрлік қуат көзі істен шыққан жағдайда

Қолданыстағы бағдарлама мен оның баптаулары сақталады. Электр қуаты қалпына келген соң жұмыс қайта басталады.

Егер электр қуаты бағдарлама орындалып жатқанда істен шықса, есік механикалық түрде бұғатталады. Егер кірді шығару қажет болса, су деңгейі әйнек есіктен көрініп тұрмағанына көз жеткізіңіз. – Күйіп қалудан сақтаныңыз!

▶ «КҮТІМ ЖӘНЕ ТАЗАЛАУ (СОРҒЫ СҮЗГІСІ) бөліміндегі 1-6-қадамдарды орындап, су деңгейін төмендетіңіз.

▶ Есік шырт етіп бұғаттан шыққанша, сервистік люк (9-1-сур.) астындағы иінтіректі (A) тартыңыз.

▶ Барлық элементті орнына қойып, сервистік люкті жабыңыз.

i Кір жуғыш машина пайдаланушы үшін қауіпсіз күйде болғанда (су деңгейі белгілі бір қашықтыққа тексеру люкінен төмен, бактың температурасы 55 °С-тан төмен, ішкі бак айналмайды), машинаның есігін ашуға болады.

10.1 Дайындау

- ▶ Кір жуғыш машинаны қаптамадан шығарыңыз.
- ▶ Пенопластан жасалған табанын қоса алғанда, барлық қаптау материалын алыңыз және балалардың қолы жетпейтін жерге қойыңыз. Қаптаманы ашу ба-рысында пластик пакет пен жүктеу люгінен су тамшыларын байқауға болады. Бұл суды пайдалану арқылы зауыттық сынақпен туындаған қалыпты құбылыс.



Ескерту: қаптаманы жою

Барлық қаптау материалдарды балалардың қолы жетпейтін жерде сақтаңыз және оларды қоршаған орта үшін қауіпсіз түрде кәдеге жаратыңыз.

10.2 Шужұтқыш төсемдерді орнату жөніндегі нұсқаулар

1. Термошөгімді қаптаманы ашқанда ішінде бірнеше шужұтқыш төсемі бар түтік болады. Олар шуды азайту үшін қолданылады (10-1-сур.).
2. Шужұтқыш төсемдерді түтікшеден алып, екіжақты жабысқақ қорғаныш қабығын алып тастаңыз; шужұтқыш төсемдер кір жуғыш машина корпусының астына, 2-суретте көрсетілген орындарға (екі ұзын төсем – 1 және 2-орында, екі қысқа төсем – 2-4-орында) орналасады. Төсемдерді орнатқан соң машинаны тік қалпына қайта қойыңыз.

Keңec:

шужұтқыш төсемдер шуды азайтатын қосымша элементтер және пайдаланушы өз қалауы бойынша орнатады не орнатпайды.

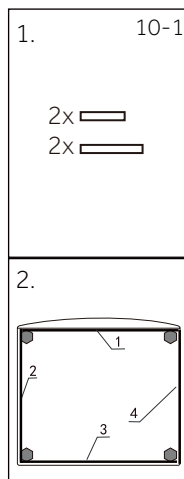

10.3 Тасымалдау бұрандаларын алыңыз

Тасымалдау бұрандалары ішкі зақымдануды болдырмау үшін тасымалдау кезінде машина ішіндегі дірілге қарсы компоненттерді бекітуге арналған.

1. Артқы қақпағын алыңыз (10-2-сур.).
2. Артқы қабырғадағы барлық 4 бұранданы алып, машина ішінде орналасқан пластик бөлшектерді (A) шығарыңыз (10-3-сур.).

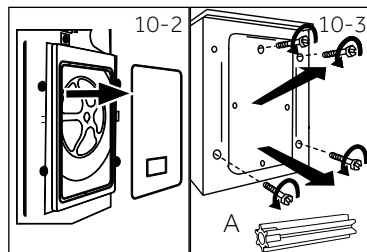

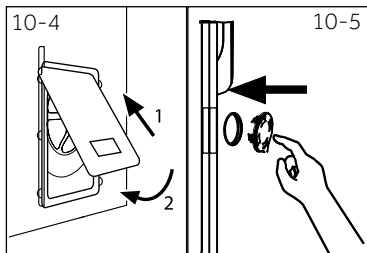

3. Артқы қақпағын екі саңылауға қойып, орнына дөңес жағын сыртына қаратып орнатыңыз (10-4-сур.).

4. Қалған саңылауларға бітегіш қойыңыз (10-5-сур.).



Ескертпе: қауіпсіз жерде сақтаңыз

Тасымалдау бұрандаларын кейін пайдалану үшін қауіпсіз жерде сақтаңыз. Құрылғы орнын ауыстырар алдында әрдайым осы бұрандаларды орнына қойыңыз.

10.4 Машинаның орынын ауыстыру

Егер кір жуғыш машинаны басқа орынға қою қажет болса, зақымдалуына жол бермеу үшін тасымалдау бұрандаларын қайта орнатыңыз:

1. Бітеуіштерді алыңыз.
2. Артқы қақпағын алыңыз.
3. Пластик бөлшектер мен тасымалдау бұрандаларын қойыңыз.
4. Бұрандаларды кілтпен тартыңыз.
5. Артқы қақпағын орнына қойыңыз.

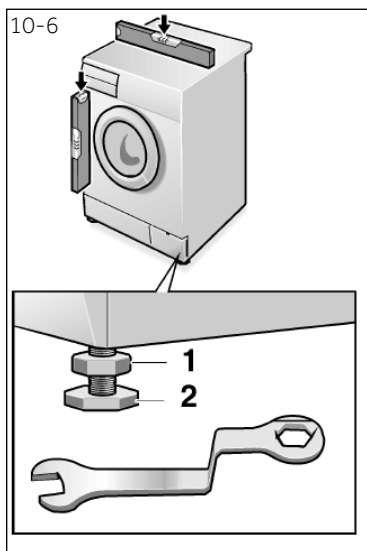

10.5 Машинаны түзеу

Барынша түзу орналастыру үшін барлық аяқшасын (10-6-сур.) реттеңіз. Бұл дірілдеуін барынша азайтады, нәтижесінде жұмыс кезінде шу да аз болады. Түзеу сонымен қатар машинаның табиғи тозуын азайтады. Тегістеу үшін спирттік деңгейді пайдалану ұсынылады. Еден мүмкіндігінше қатты әрі тегіс болуға тиіс.

1. Сомындық кілт көмегімен қарсысомынды (1) босатыңыз.
2. Биіктікті аяқты (2) бұру арқылы реттеңіз.
3. Машина корпусындағы қарсысомынды (1) тартыңыз.

10.6 Су ағызу үшін қосу

Ағызу құбыршегін су құбырына дұрыс қосыңыз. Құбыршектің жоғарғы нүктесі машина түбінен 80-нен 100-ге дейінгі см биіктікте тұруға тиіс. Мүмкіндігінше ағызу құбыршегін үнемі машинаның артқы бөлігіндегі қысқышқа бекітіңіз.



НАЗАР АУДАРЫҢЫЗ!

- ▶ Қосу үшін машинамен бірге берілген құбыршектер жинағын ғана қолданыңыз.
- ▶ Ешқашан ескі құбыршек жинағын пайдаланбаңыз!
- ▶ Қыю құбыршегін суық су құбырына ғана қосыңыз.
- ▶ Қосу алдында судың тазалығы мен мөлдірлігін тексеріңіз.

Келесі қосу нұсқалары болуы мүмкін:

10.6.1 Ағызу құбыршегін шұңғылшаға орнату

- ▶ Ағызу құбыршегін U тәрізді тіреу көмегімен өлшемі сәйкес келетін шұңғылша шетіне іліңіз (10-7-сур.).
- ▶ U тәрізді тіреудің шұңғылшадан сырғуын болдырмау үшін қажет шараларды қолданыңыз.

10.6.2 Ағызу құбыршегін кәріз жүйесіне қосу

- ▶ Желдеткіш тесігі бар баған құбырының ішкі диаметрі кемінде 40 мм болуы керек.
- ▶ Ағызу құбыршегін кәріз құбырына шамамен 80 мм тереңдікте орнатыңыз.
- ▶ U тәрізді тіреуді қосып, мықтап бекітіңіз (10-8-сур.).

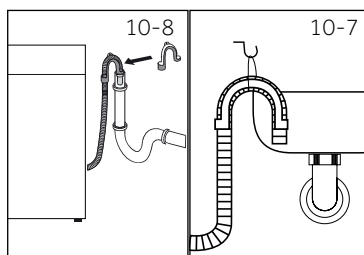

10.6.3 Ағызу құбыршегін шұңғылшадағы ағызғышқа қосу

- ▶ Құбыршекті жалғау сифоннан жоғары орналауы тиіс.
- ▶ Жалғағыш келтеқұбыр әдетте төсеммен жабылады (А). Дұрыс жұмыс істеуін қаматамасыз ету үшін бұл төсемді жою қажет (1-9-сур.).
- ▶ Ағызу құбыршегін қамытпен бекітіңіз.

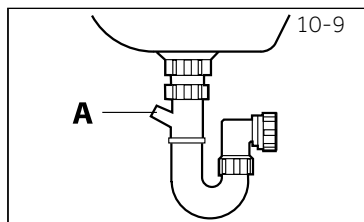

НАЗАР АУДАРЫҢЫЗ!

- ▶ Ағызу құбыршегін суға батыруға болмайды. Ол сенімді түрде бекітілген және герметикаланған болуы тиіс. Егер ағызу құбыршегі жерге төселсе немесе құбырдың биіктігі 80 см-ден аз болса, кір жуғыш машина толтыру кезінде суды үздіксіз төгіп тұрады (автоматты түрде төгу).
- ▶ Су ағызу құбыршегін ұзартуға тыйым салынады. Қажет болса сатқаннан кейін қызмет көрсететін ұйымға хабарласыңыз.

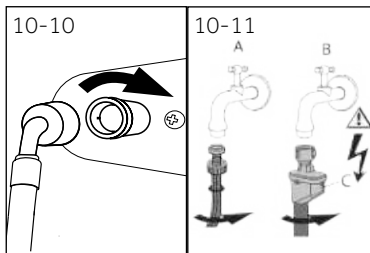

10.7 Құбыр суын беру үшін қосу

Тығыздауыштар орнатылғанына көз жеткізіңіз.

1. Су құятын құбыршекті иілген ұшымен машинаға қосыңыз (10-10 сур.). Бұрандалы қосылысты қолмен созыңыз.
2. Су құятын құбыршектің екінші ұшын су беретін кранға 3/4 дюйм бұрандамен қосыңыз (10-11-сур.).



Ескертпе: «Аквастоп» су ағудан қорғау жүйесі

Кейбір модельдер су ағудан қорғайтын «Аквастоп» жүйесі бар су құятын құбыршекпен жабдықталады (B). «Аквастоп» жүйесі су құятын құбыршек зақымдалған жағдайда құбырдан келетін суды автоматты өшіру арқылы пайдаланушының мүлкін су салдарынан болған зақымдалудан қорғайды. Қорғаны іске қосылғаны қызыл көрсеткіштен білінеді (C). Мұндай құбыршекті алмастыру қажет.

10.8 Электр көзіне қосу

Әр қосу алдында мыналарды тексеріңіз:

- ▶ қуат көзі, резеткі және сақтандырғыш зауыт тақтайшасында көрсетілген талаптарға сәйкес келеді.
- ▶ розетка жерге тұйықталған, бірнеше орынды таратқыштар немесе ұзартқыштар пайдаланылмайды.
- ▶ вилка мен розетка бір-біріне қатаң сәйкес келеді.

Электр сымның ашасын резеткіге қосыңыз (10-12-сур.).

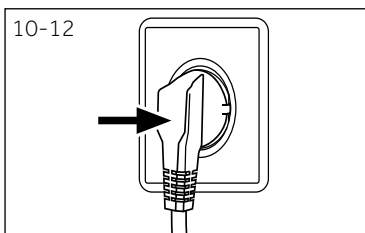

НАЗАР АУДАРЫҢЫЗ!

- ▶ Барлық қосылыс (электр көзінің, су ағызу және беру құбыршегі) толық тартылғанын, құрғақ және су ағатын жері жоқ екенін қадағалаңыз!
- ▶ Бұл бөліктер ешқашан жаншылмауын, майыспауын және бұралмауын қадағалаңыз.
- ▶ Егер электр сымы зақымдалса, қауіптің алдын алу үшін оны ауыстыру керек. Бұл жұмысты қызмет көрсету агенті орындауы керек (кепілдік талонын қараңыз).



Ескертпе: «Гигиена» бағдарламасы

Орнатқаннан кейін немесе ұзақ қолданбаған соң алғаш кір жуар кезде зиян заттар мен қоқыстан тазарту үшін кір салмай және контейнерге аз ғана жуғыш құрал қосып немесе арнайы тазартқыш көмегімен «Гигиена» бағдарламасын іске қосып, профилактикалық күтім жасауға кеңес беріледі.

11.1 Технические характеристики

Жеткізуші атауы немесе сауда белгісі	Haier
Жеткізуші моделінің сәйкестендіргіші	HW90-BP14929A HW90-BP14929AS HW90-BP14929B HW90-BP14929BS
Номиналды жүктеу (кг)	9
Энергия тиімділігінің класы	A+++
Жылдық электр энергиясын тұтынуы (АЕС, кВт•сағ/жыл) ¹⁾	121
«Хлопок» (Мақта) стандарт бағдарламасы бойынша 60 °С температурада және толық жүктемемен жуу кезіндегі электр энергиясының шығыны (кВт•сағ / цикл)	0,56
«Хлопок» (Мақта) стандарт бағдарламасы бойынша 60 °С температурада және ішінара жүктемемен жуу кезіндегі электр энергиясының шығыны (кВт•сағ / цикл)	0,56
«Хлопок» (Мақта) стандарт бағдарламасы бойынша 40 °С температурада және ішінара жүктемемен жуу кезіндегі электр энергиясының шығыны (кВт•сағ / цикл)	0,47
Өшірілген күйдегі өлшенген тұтынылатын қуаттылық (Вт)	0,44
Сөндірулі күйдегі өлшенген тұтыну қуаты (Вт)	0,49
Жылдық су тұтынуы (АВС л/жыл) ²⁾	9649
Сығу/кептіру режимінің тиімділік класы ³⁾	В
Сығу кезінде барабанның максимал айналу жылдамдығы (айн/мин) ⁴⁾	1390
Қалған ылғал мөлшері (%) ⁴⁾	53
60 °С температурадағы «Хлопок» (Мақта) стандарт бағдарламасы ⁵⁾	(Мақта+) 60 °С +1400 айн/мин
40 °С температурадағы «Хлопок» (Мақта) стандарт бағдарламасы ⁵⁾	(Мақта+) 40 °С +1400 айн/мин
60 °С температурада және толық жүктемеде «Хлопок» (Мақта) бағдарламасын орындау уақыты (мин.)	290
60 °С температурада және ішінара жүктемеде «Хлопок» (Мақта) бағдарламасын орындау уақыты (мин.)	295
40 °С температурада және ішінара жүктемеде «Хлопок» (Мақта) бағдарламасын орындау уақыты (мин.)	290
Қосулы күйде қалу ұзақтығы (мин.) ⁶⁾	3,0
Ауадағы акустикалық шу деңгейі (жуу/сығу), дБ(А) сал. 1 пВт ⁷⁾	54/74
Типі	жеке тұратын

1) 60 °С және 40 °С-та толық және ішінара жүктемемен «Хлопок» (Мақта) бағдарламасы бойынша 220 стандарт жуу циклы, сонымен қатар электр үнемдейтін режимдерде электр энергиясын жұмсау негізінде. Энергияны шынайы тұтынуы кір жуғыш машина қалай қолданылатынына байланысты.

2) 60 °С және 40 °С-та толық және ішінара жүктемемен «Хлопок» (Мақта) бағдарламасы бойынша 220 стандарт жуу циклы негізінде. Суды шынайы тұтынуы кір жуғыш машина қалай қолданылатынына байланысты.

3) G санаты тиімділігі аз болып табылады, ал А санаты - біршама тиімді болып табылады.

4) 60 °С-та толық және 40 °С-та ішінара жүктемемен «Хлопок» (Мақта) стандарт бағдарламасы негізінде.

5) 60 °С-тағы «Хлопок» (Мақта) стандарт бағдарламасы мен 40 °С-тағы «Хлопок» (Мақта) стандарт бағдарламасы заттаңба мен бұйым туралы деректегі ақпараттарды қамтитын стандарт жуу бағдарламалары болып табылады. Бұл бағдарламалар кірлену деңгейі әдеттегі мақта киімді жууға жарайды және жалпы энергия, су тұтыну тұрғысынан анағұрлым тиімді саналады.

6) Электр қуатын басқару жүйесі болса.

7) МЭК стандарт сынақ бағдарламасы негізінде: (Мақта+) + макс. сығу жылдамдығы + P-1 баптау.

11.2 Қосымша техникалық сипаттамалар

Модельдің атауы	HW90-BP14929A HW90-BP14929AS HW90-BP14929B HW90-BP14929BS
Өлшемдері (БхЕхТ, мм)	850x595x497
Кернеуі, В	220-240 В~/50 Гц
Ток күші, А	10
Макс. қуаты, Вт	1950
Су қысымы, МПа	0,03<P <1
Таза салмағы, кг	64

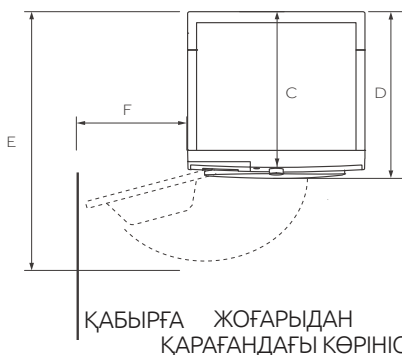

БҰЙЫМ ӨЛШЕМІ	HW90-BP14929A/HW90-BP14929AS HW90-BP14929B/HW90-BP14929BS
A Бұйымның жалпы биіктігі, мм	850
B Бұйымның жалпы ені, мм	595
C Бұйымның жалпы тереңдігі, (негізгі басқару панеліне дейін), мм	497
D Бұйымның жалпы тереңдігі, мм	583
E Жүктеу люгінің есігі ашық тұрғандағы бұйымның тереңдігі, мм	1045
F Есігі еркін ашылу үшін машина мен көрші қабырға арасындағы саңылаудың минимал көлемі, мм	400

Ескертпе: машинаңыздың нақты биіктігі аяқшалары машина түбінен қаншалықты көтеріліп тұрғанына байланысты. Сіз машинаны орнататын кеңістік оның өлшемінен кем дегенде 40 мм кеңірек және 20 мм тереңірек болуға тиіс.

Клиенттерді қолдау қызметі

Haier компаниясының тұтынушыларға қолдау көрсету қызметіне, сондай-ақ түпнұсқалық қосалқы бөлшектерді пайдалануға кеңес береміз. Егер сіздің тұрмыстық техникамен қиындықтарыңыз болса, алдымен «Ақауларды жою» бөлімін оқып шығыңыз.

Егер де сіз проблемаңыздың шешімін таба алмаған болсаңыз, мынаған жүгініңіз:

— біздің ресми дилерімізге немесе

— колл-орталыққа қоңырау шалыңыз:

8-800-070-01-29 (PK)

— <https://haieronline.kz/> сайтына кіріңіз, онда сіз қызмет көрсету туралы сұрау жібере аласыз және жиі қойылатын сұрақтарға жауап таба аласыз.

Қызмет көрсету орталығына хабарласқан кезде, төмендегі ақпаратты дайындаңыз, ол сіз төлтеушінің атына және тексеруге болады:

Улгісі _____

Сериялық нөмірі _____

Сатылған күні _____



Сонымен қатар, кепілдіктің және сатылғаны туралы құжаттардың болуын тексеріңіз.

Маңызды! Кір жуғыш машинада сериялық нөмірінің болмауы өндіруші үшін кір жуғыш машинаны сәйкестендіруді және нәтижесінде кепілдік қызмет көрсетуді мүмкін емес етеді. Кір жуғыш машинадан зауыттық сәйкестендіру тақтайшаларын алып тастауға тыйым салынады. Зауыттық тақтайшалардың болмауы кепілдік міндеттемелерді орындаудан бас тартуға себеп болуы мүмкін.

Осы құжатқа алдын ала ескертусіз бір өзгерістердің енгізілуі мүмкін. Өндіруші бұдан әрі ескертусіз бұйымның дизайны мен жабдықтарына өзгерістер енгізуге құқылы.

Өнімді онда көрсетілген белгілерге сәйкес бастапқы орауышына тасымалдау және сақтау керек.

Жүктеу, түсіру және тасымалдау кезінде абай болыңыз.

Көлік құралы және коймасы сақтау өнімді атмосфералық жауын-шашыннан және механикалық зақымданудан қорғауы керек.

Құрметті сатып алушы!

Haier корпорациясы мына мекенжай бойынша орналасқан: Room S401, Haier Brand building, Haier Industry park, Hi-tech Zone, Laoshan District, Qingdao, Қытай, Сізге таңдауыңыз үшін алғыс айтады білдіреді және пайдалану ережелерін ұстанған кезде осы бұйымның жоғары сапасы мен мінсіз жұмыс атқаратындығына кепілдік береді. Тұрмыста пайдалануға арналған тұрмыстық кір жуғыш машиналардың ресми қызмет мерзімі бұйымды соңғы тұтынушыға берген күннен бастап 7 жыл құрайды. Өнімнің жоғары сапасын ескере отырып, нақты қызмет ету мерзімі ресми қызмет ету мерзімінен әлдеқайда ұзағырақ болуы мүмкін. Қызмет ету мерзімі аяқталғаннан кейін профилактикалық жұмыстарды жүргізу үшін және ұсынымдар алу үшін Авторландырылған сервистік орталыққа жүгінуіңізді сұраймыз. Барлық өнім пайдалану шарттарын ескере отырып өндірілген және Еуразиялық экономикалық (кедендік) одақтың техникалық регламенттерінің талаптарына сәйкес келеді.

Түсінбеушіліктерді болдырмау үшін сатып алу кезінде пайдалану құжаттамасы мен кепілдік шарттарын мұқият оқып шығуыңызды сұраймыз. Осы бұйым тұрмыстық мақсаттағы техникалық күрделі тауар болып табылады. Егер Сіз сатып алған бұйым арнайы орнатуды және іске қосуды талап еткен болса, Біз сізге Haier уәкілетті қызмет көрсету орталығына хабарласуды ұсынамыз. Haier Корпорациясы бұйымның кемшіліктері анықталған жағдайда тұтынушылар құқықтарын қорғау туралы қолданыстағы заңнамамен, басқа нормативтік актілермен бекітілген тұтынушылар талаптарын қанағаттандыру бойынша міндеттемелерді өзіне алғанын растайды. Алайда, Haier Корпорациясы төменде мазмұндалған шарттар сақталмаған жағдайда кепілдікті, сонымен қатар қосымша сервистік қызмет көрсетуден бас тарту құқығын өзіне қалдырады.

Кепілдікті және қосымша сервистік қызмет көрсетудің шарттары

Haier Корпорациясы тауар тұтынушыға табысталған күннен бастап 12 ай кепілдік мерзім белгілейді және тауар тұтынушыға табысталған күннен бастап 36 ай бойы қосымша сервистік қызмет көрсетуді жүргізеді. Кір жуғыш машинаның инверторлық моторына кепілдік мерзім — бұйымды соңғы тұтынушы сатып алған күннен бастап 12 жыл. Ықтимал жаңсақтықтарға жол бермеу үшін қызмет ету мерзімі ішінде бұйымға сатылған кезде қоса тіркелетін құжаттарды (тауарық чек, кассалық чек, пайдалану құжаттамасы) сақтап қойыңыз. Бұйымға қосымша сервистік қызмет көрсету — Өндірушінің кінәсінен бұйымда пайда болған ақауларды тұтынушы үшін тегін жою. Бұндай қызмет тек қана бұйым иесі тауарлық және кассалық чектерді, сонымен қатар сатып алу дерегін растайтын басқа құжаттарды көрсеткенде ғана көрсетіледі.

Кепілдікті тек уәкілетті Haier қызмет көрсету орталықтары көрсетеді. Уәкілетті қызмет көрсету орталықтарының толық тізімін алу үшін келесі нөмірлерге қоңырау шалу арқылы Haier байланыс орталығына хабарласыңыз:

8 (800) 070-01-29 — Қазақстаннан келген тұтынушылар үшін (Қазақстан өңірлерінен тегін қоңырау шалу)

немесе сайтта: <https://haieronline.kz/> немесе келесі электрондық пошта арқылы сұрату жасап біле аласыз: support-kz@haieronline.kz. Уәкілетті қызмет көрсету орталықтары өзгеруі мүмкін, толық ақпарат алу үшін Haier байланыс орталығына хабарласыңыз.

Кепілдікті және қосымша сервистік қызмет ақаулықтары келесілердің салдарынан пайда болған бұйымдарға көрсетілмейді:

- тұтынушының тауарды пайдалану, сақтау және/немесе тасымалдау жағдайлары мен ережелерін бұзуы;
- бұйымды қате орнату, баптау және/немесе іске қосу;
- тоназытқыш сұлбамен жұмыстар технологияларын және электрлік қосылуларды бұзу, сонымен қатар Бұйымды монтаждауға құжатпен расталған тиісті біліктілігі жоқ тұлғаларды тарту;
- пайдалану құжаттамасында талап етілгендей, Тауарға уақтылы қызмет көрсетілмесе;
- су құбырларының желісіндегі артық немесе жеткіліксіз қысымнан;
- бұйымның осы түріне сәйкес келмейтін жуғыш құралдарды пайдалану, сонымен қатар жуғыш құралдардың ұсынылған мөлшерлемесінен асып кеткенде;
- бұйымды ол арналмаған мақсаттарда пайдаланғанда;
- үшінші тұлғалардың әрекеттерінен: уәкілеттері жоқ тұлғалардың жөндеуі немесе өндіруші рұқсат етпеген құрылымдық немесе сызбалы техникалық өзгерістерді енгізуі;
- Стандарттардан және қуат беру желілердің нормаларынан ауытқу;
- еңсерілмейтін күш әрекеттерінен (апат, өрт, найзағай және т. б.);
- жазатайым оқиғалардан, тұтынушының немесе үшінші тұлғалардың қасқана немесе абайсыз әрекеттерінен
- бұйымның ішіне бөгде заттардың, заттектердің, сұйықтықтардың, жәндіктердің, жәндіктердің тіршілік әрекеттерінің өнімдерінің түсуінен пайда болған бұзылулар анықталса.

Кепілдікті және қосымша қызмет көрсету жұмыстардың келесі түрлеріне қатысты болмайды:

- бұйымды пайдаланатын жерде орнату іске қосуға;
- тұтынушыға бұйымды пайдалану жөнінде нұсқау және кеңес беруге;
- бұйымды сыртынан немесе ішінен тазартуға.

Кепілдікті және қосымша қызмет көрсетуге төменде аталған шығыс материалдар мен керек-жарақтар жатпайды:

- кір және ыдыс жуғыш машиналарға арналған сүзгілерге, суды жеткізу/ағызуға арналған құбыршықтарға;
- бұйымға қосымша тіркелетін құжаттама.

Бұйымға мерзімдік қызмет (сүзгілерді ауыстыру және т. б.) тұтынушының қалауы бойынша қосымша ақыға жүргізіледі.

Маңызды! Аспапта сериялық нөмірдің болмауы Өндірушіге аспапты сәйкестендіруге, және де, нәтиже ретінде, оған кепілдікті қызмет көрсетуге мүмкіндік бермейді. Аспаптан зауыттық сәйкестендіруші тақтайшаларды алып тастауға тыйым салынады. Зауыттық тақтайшалардың болмауы кепілдікті міндеттемелерді орындаудан бас тартудың себебіне айналуы мүмкін.

Изготовитель: «Haier Overseas Electric Appliances Corp. Ltd.», Room S401, Haier Brand building, Haier Industry park Hi-tech Zone, Laoshan District, Qingdao, China

Өндіруші: «Haier Overseas Electric Appliances Corp. Ltd.», Рум S401, Хайер бренд билдинг, Хайер индастри парк Хай-тек зон, Лаошан дистрикт, Циндао, Қытай

Уполномоченная организация/
импортер: ООО «ХАР», 121099, город Москва, Новинский бульвар, дом 8, этаж 16, офис 1601.
Тел.: 8-800-250-43-05,
адрес эл. почты: info@haierrussia.ru

Қазақстан Республикасындағы уәкілетті ұйым/импорттаушы: «Хайер Мидл Эйжа» ЖШС, 050000, Алматы қаласы, Медеу ауданы, Достық даңғылы, 210 ғимарат.
Тел.: 8-800-070-01-29,
эл.поштаның мекенжайы: support-kz@haieronline.kz

Уполномоченная организация в Республике Казахстан: ТОО «Хайер Мидл Эйжа», 050000, город Алматы, Медеуский район, Проспект Достык, дом 210.
Тел.: 8-800-070-01-29,
адрес эл. почты: support-kz@haieronline.kz

Сделано в Китае
Қытайда жасалған

Дата изготовления и гарантийный срок указаны на этикетке устройства

Шығарылған күні және кепілдік мерзімі құрылғының заттаңбасында көрсетілген



Haier

0020506943QQ